

Λ. Συγγρού 387 - 17564 Π. Φάληρο, τηλ. 210 9469600, fax: 210 9430171,  
e-mail: publishing@eef.edu.gr, http://www.eef.edu.gr

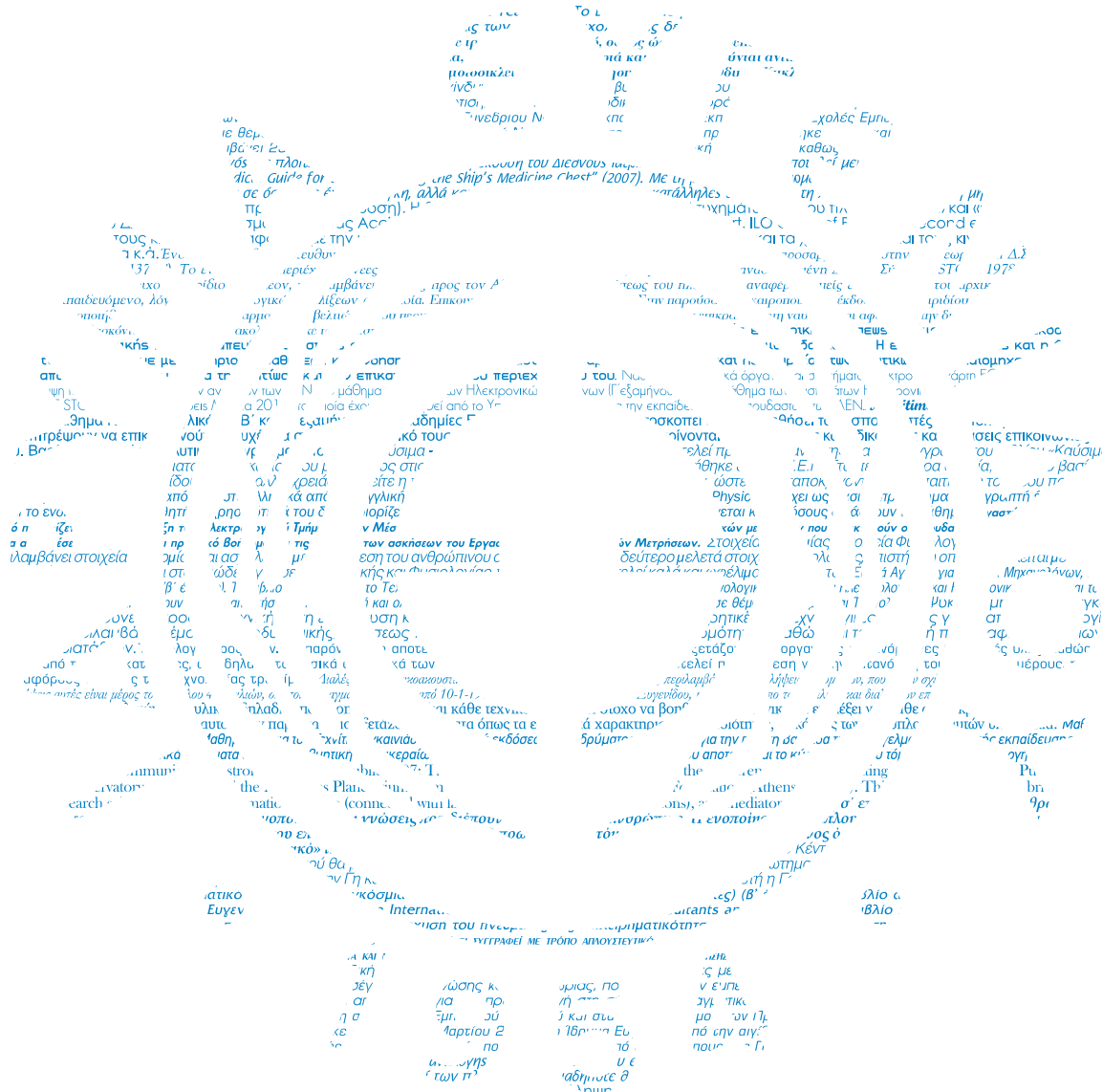

Κατάλογος Εκδόσεων Ιδρύματος Ευγενίδου  
για την Τεχνική, Επαγγελματική και Ναυτική Εκπαίδευση

1956-2023



# Κατάλογος Εκδόσεων Ιδρύματος Ευγενίδου

## για την Τεχνική, Επαγγελματική και Ναυτική Εκπαίδευση

1956-2023





# Περιεχόμενα

---

Εισαγωγή .....	5
Είπαν για εμάς .....	6
Λίγα λόγια για το Ίδρυμα Ευγενίδου .....	7
Χρονολόγιο Εκδόσεων .....	8
Κατάλογος - Βιβλιοθήκες - Σειρές.....	11
Βιβλιοθήκη του Τεχνίτη.....	12
Βιβλιοθήκη του Τεχνικού .....	16
Τεχνική Βιβλιοθήκη .....	20
Βιβλιοθήκη Τεχνικού Βοηθού Χημικού .....	22
Βιβλιοθήκη Τεχνικού και Επαγγελματικού Λυκείου.....	24
Α' Λυκείου .....	26
Β' Λυκείου .....	27
Γ' Λυκείου .....	30
Βιβλιοθήκη Σχολών Μέσης Τεχνικής και Επαγγελματικής Εκπαίδευσης .....	34
Μεταφράσεις Εγχειριδίων .....	36
Βιβλιοθήκη του Ναυτικού .....	38
Δημόσιες Σχολές Εμπορικού Ναυτικού .....	40
Ανώτερες Δημόσιες Σχολές Εμπορικού Ναυτικού .....	41
Ακαδημίες Εμπορικού Ναυτικού .....	43
Εγχειρίδια Κατευθυνόμενης Εκπαίδευσης επί Πλοίου .....	48
Μεταφράσεις Ναυτικών Εγχειριδίων .....	50
Μελέτες/Πρακτικά συνεδρίων για τη Ναυτική Εκπαίδευση .....	51
Βιβλιοθήκη Σχολών Μαθητείας Ο.Α.Ε.Δ. ....	52
Εκδόσεις για το Υπουργείο Μεταφορών .....	54
Εκδόσεις σε Συνεργασία με τον Σ.Ε.Β. ....	58
Εκδόσεις για το Ευγενίδειο Πλανητάριο.....	60
Άλλες Εκδόσεις .....	64



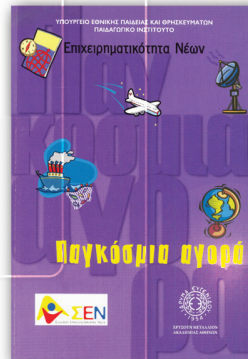
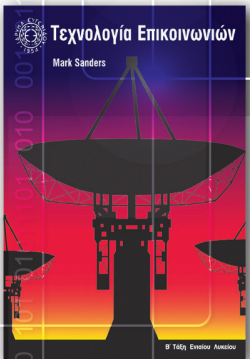
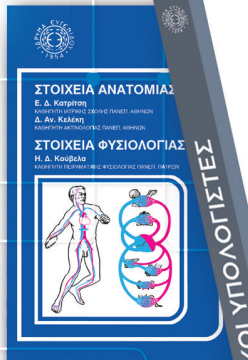
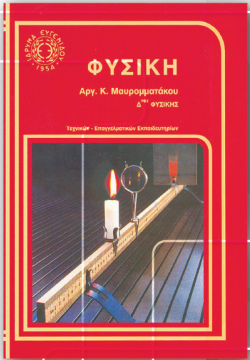

# Εισαγωγή

---

*563 τίτλοι, πάνω από 48.500.000 αντίτυπα*

*Ένα τεράστιο συγγραφικό και εκδοτικό έργο για τις ανάγκες της τεχνικής, επαγγελματικής και ναυτικής εκπαίδευσης*

Το Ίδρυμα Ευγενίδου σήμερα επικεντρώνεται στην συγγραφή και έκδοση των βιβλίων που χρησιμοποιούν οι σπουδαστές των Ακαδημιών Εμπορικού Ναυτικού (ΑΕΝ), ενώ παράλληλα διαθέτει εκδόσεις του και στα Επαγγελματικά Λύκεια (ΕΠΑΛ), στους υποψήφιους οδηγούς όλων των κατηγοριών (Υπουργείο Μεταφορών) και σε άλλους φορείς.

Υπεύθυνη για την όλη διαδικασία της έκδοσης των βιβλίων των ΑΕΝ, τον έλεγχο του περιεχομένου, την επιλογή των επιστημονικών συμβούλων για κάθε βιβλίο, την γλωσσική επεξεργασία και την διασφάλιση της παιδαγωγικότητας είναι η **Επιτροπή Εκδόσεων του Ιδρύματος Ευγενίδου**, στην οποία μετέχει ο εκάστοτε Διευθυντής Ναυτικής Εκπαίδευσης, εκπρόσωποι του Ιδρύματος και του Υπουργείου Ναυτιλίας.

Από την έκδοση του πρώτου βιβλίου το 1957 μέχρι σήμερα, το Ίδρυμα Ευγενίδου συμβάλλει εξ ιδίων στην δαπάνη των εκδόσεων και διαθέτει τα βιβλία σε τιμές κάτω του κόστους. Το σύνολο των συγγραφέων και εκδοθέντων βιβλίων ανέρχεται σε 563 τίτλους, στους δε μαθητές και σπουδαστές έχουν διανεμηθεί δωρεάν από τα Υπουργεία Παιδείας και Ναυτιλίας πάνω από **48.500.000 αντίτυπα**, συμβάλλοντας ουσιαστικά στην εκπλήρωση της επιθυμίας του διαθέτη Ευγένιου Ευγενίδη για την προαγωγή της Τεχνικής, Επαγγελματικής και Ναυτικής εκπαίδευσης της χώρας μας.





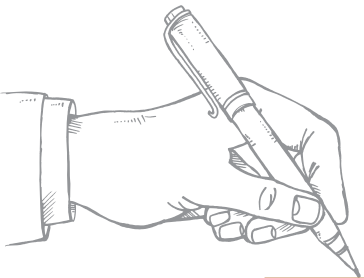

# Είπαν για εμάς

## Τότε...

«Τα βιβλία αυτά συντάσσονται ήδη από γνωστούς επιστήμονες και μηχανικούς, προορίζονται για την τεχνική εκπαίδευση (ειδικότητες μηχανοτεχνίτη και ηλεκτροτεχνίτη) και εκδίδονται από το Ίδρυμα που εδημιούργησε η γενναία κορηγία του Ευγένιου Ευγενίδη και διοικείται από την αδελφή του διαθέτη κυρία Μαρία Σίμου. Ουσιαστικώτερη και ωραιότερη προσφορά για την ανάπτυξη της τεχνικής επαγγελματικής παιδείας στη χώρα μας, δεν μπορούσε να γίνει. Στον ευεργέτη Ευγενίδη και σε όσους με ζήλο εκτελούν το πρόγραμμα της δωρεάς του, πραγματικά οφείλεται εθνική ευγνωμοσύνη».

Ε. Παπανούτσος, Το Βήμα, 12-12-1957

«Το Ίδρυμα Ευγενίδου με τις λαμπρές τεχνολογικές εκδόσεις του, εργαζόμενο αθόρυβα, δεν είναι όσο θα έπρεπε στα ευρύτερα στρώματα του κοινού γνωστό. Οι άνθρωποι που το διοικούν έχουν τόση σοβαρότητα, ώστε αποφεύχουν τη δημόσια προβολή. Τους ενδιαφέρει μόνο το έργο που επιτελούν. Επιθυμούν να είναι χρήσιμοι».

Ι.Μ. Παναγιωτόπουλος, «Τεχνολογία και Γλώσσα», 15.12.1963

## Σήμερα...

«Αυτό που έκανε ο Ευγενίδης ήταν ιερό για εμάς. Τα βιβλία του Ιδρύματος τα κρατούσαμε όχι μόνο όταν τελείωνε η χρονιά, αλλά ακόμη και τώρα τα έχουμε στις βιβλιοθήκες μας. Γιατί εμείς τα βιβλία αυτά τα θεωρούσαμε ιερά. Ήταν τα εργαλεία μας. Αυτά ανοίξαμε για να δώσουμε λύση στην δουλειά μας, αυτά ανοίξαμε να δείξουμε στο αφεντικό μας ότι γνωρίζουμε κάτι παραπάνω, κάτι καλύτερο. Αυτά τα βιβλία μάς βοήθησαν να καταλάβουμε πώς θα φτιάξουμε ένα σχέδιο, πώς θα χτίσουμε ένα με το μέταλλο. Καταφέραμε να χτίσουμε ένα με ό,τι κινείται, από το ρεύμα που πέραναζε, από τον ήχο που έκανε, από την θερμοκρασία που είχε, χινόμαβε ένα».

Ανδριανός Μιχάλαρος, Πρόεδρος Βιοτεχνικού Επιμελητηρίου Πειραιά, από την εκπομπή Αειναύτες, 2017

«Το βιβλίο Maritime English καλύπτει στο έπακρο την ύλη που ορίζεται από το αναλυτικό πρόγραμμα, με πλήθος τεχνικών κειμένων και συνοδευτικών ασκήσεων κατανόησης και εμπέδωσης της τεχνικής ορολογίας. Η μεγάλη ποικιλία του διδακτικού υλικού δίνει την ευελιξία στον διδάσκοντα να επιλέγει ανάλογα με το επίπεδο και τις ανάγκες της εκάστοτε τάξης, έτσι ώστε οι σπουδαστές να έχουν τη δυνατότητα να εξακθήσουν και να βελτιώσουν τις γλωσσικές τους δεξιότητες».

Αθηνά Μπιρμπίλη, καθηγήτρια Ναυτικών Αγγλικών στην ΑΕΝ Μακεδονίας



# Λίγα λόγια για το Ίδρυμα Ευγενίδου

Το κοινωφελές Ίδρυμα Ευγενίδου συστάθηκε στις 10 Φεβρουαρίου 1956, με σκοπό να υπηρετήσει το όραμα του ιδρυτή του, Ευγένιου Ευγενίδη, συμβάλλοντας στην εκπαίδευση των νέων ελληνικής υπηκοότητας στο τεχνικό και επιστημονικό πεδίο.

Επί 60 και πλέον χρόνια λειτουργεί ως Ν.Π.Ι.Δ., χωρίς να επιβαρύνει οικονομικά τη χώρα, και πραγματοποιεί πληθώρα δράσεων που υποστηρίζουν την επιστημονική και τεχνική εκπαίδευση στην Ελλάδα. Οι δράσεις του περιλαμβάνουν μεταξύ άλλων χορήγηση υποτροφιών, συγγραφή και έκδοση διδακτικών βιβλίων, ανανεωμένη υβριδική βιβλιοθήκη, Πλανητάριο, ένα πρότυπο Κέντρο Επιστήμης και Τεχνολογίας, σύγχρονους συνεδριακούς χώρους, το Εργαστήριο Τεχνολογίας UTech Lab κ.ά.

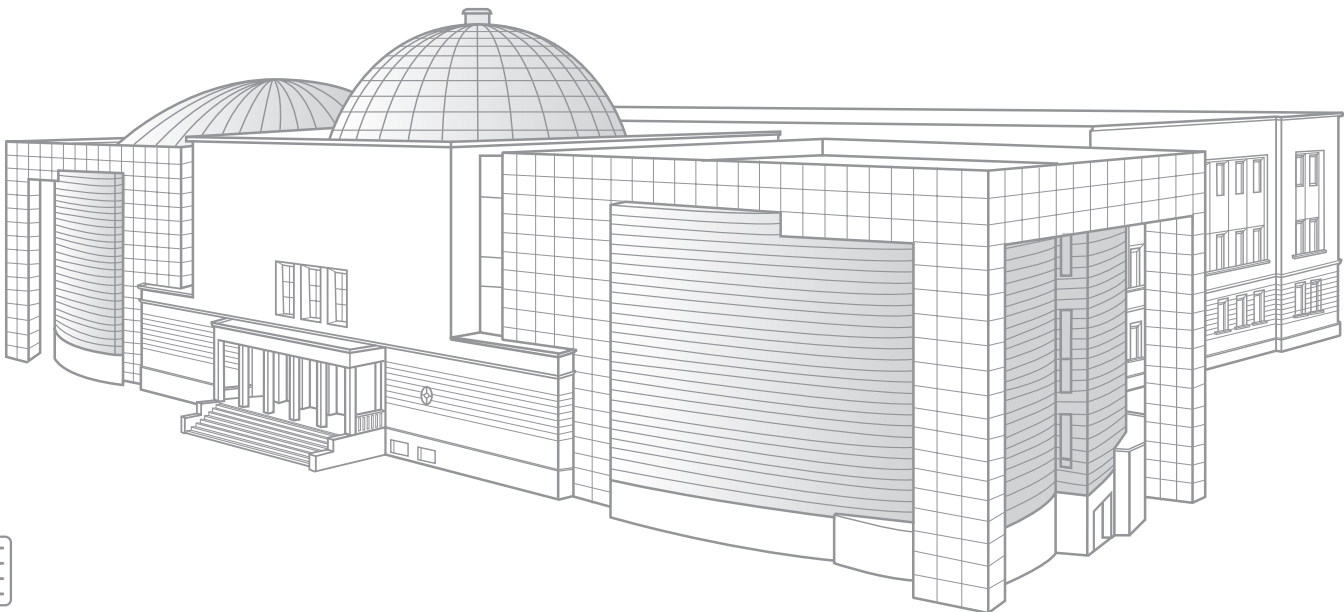



# 1956-2023



ΧΡΥΣΟΥΝ ΜΕΤΑΛΛΙΟΝ  
ΑΚΑΔΗΜΙΑΣ ΑΘΗΝΩΝ



1956



Με απόφαση του Υπουργείου Βιομηχανίας, στο οποίο τότε υπαγόταν η Τεχνική εκπαίδευση, συστήνεται η πρώτη Επιτροπή Εκδόσεων του Ιδρύματος Ευγενίδου, με δύο εκπροσώπους του Ιδρύματος και δύο του Συμβουλίου Επαγγελματικής Εκπαίδευσης.

1957



Έκδοση του πρώτου βιβλίου του Ιδρύματος Ευγενίδου, *Μαθηματικά για τον Τεχνίτη*, το οποίο παραδόθηκε σε επίσημη τελετή στο Κέντρο Παραγωγικότητας στον Υπουργό Βιομηχανίας Π. Παπαληγούρα.

1958



Σύσταση της Επιτροπής Εκδόσεων βιβλίων τεχνικής εκπαίδευσης Εμπορικού Ναυτικού, η οποία λειτουργεί μέχρι σήμερα.

1963



Με γνώμονα την μέχρι τότε επιτυχή δραστηριότητα του Ιδρύματος, η Βουλή περιέλαβε σε νομοθετικό διάταγμα την συγγραφή και έκδοση διδακτικών και βοηθητικών βιβλίων των επαγγελματικών και τεχνικών σχολών από το Ίδρυμα Ευγενίδου.

1965



Απονομή στο Ίδρυμα Ευγενίδου του Χρυσού Μεταλλίου της Ακαδημίας Αθηνών.

1967



Έκδοση του πρώτου βιβλίου (*Μαθήματα Αγγλικής*) για τις Δημόσιες Σχολές Εμπορικού Ναυτικού.

1974



Μετάφραση από τα γερμανικά του πρώτου βιβλίου (*Τεχνική Μηχανική*) για τις ανάγκες των σπουδαστών των Δημόσιων Σχολών Εμπορικού Ναυτικού.

1981



Έκδοση του πρώτου βιβλίου για τις Ανώτατες Δημόσιες Σχολές Εμπορικού Ναυτικού (*Ναυτική Μετεωρολογία*).

# Χρονολόγιο Εκδόσεων

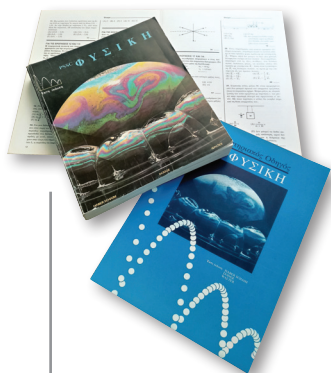

1992

Τα εγχειρίδια Φυσικής PSSC, βιβλίο του Καθηγητή, Εργαστηριακός Οδηγός και Ασκήσεις Εμπεδώσεως χρησιμοποιήθηκαν στο πρόγραμμα «Φυσική PSSC», που εφαρμόστηκε σε 245 λύκεια (1992 -1996).

1993

Ο Νικόλαος Βερνίκος-Ευγενίδης βραβεύεται από την Ακαδημία Αθηνών για την συμβολή του Ιδρύματος Ευγενίδου στην επιστημονική, τεχνική και επαγγελματική παιδεία της Ελλάδας.

1998

Το Ίδρυμα αναλαμβάνει την έκδοση του ΚΟΚ και των βιβλίων για υποψήφιους οδηγούς σε συνεργασία με το Υπουργείο Μεταφορών.

1999

Ανατίθεται με υπουργική απόφαση η συγγραφή και έκδοση των βιβλίων των Ακαδημιών Εμπορικού Ναυτικού στο Ίδρυμα Ευγενίδου.

2007

Διοργανώνεται συνέδριο για την τεχνική και επαγγελματική εκπαίδευση με θέμα: «*Η διαχρονική ανάπτυξη της Τ.Ε.Ε στον τόπο μας: Προβλήματα και προοπτικές*» και εκδίδονται τα πρακτικά του.

2014

Διοργανώνεται συνέδριο για τη ναυτική εκπαίδευση με θέμα: «*Εκπαίδευση στις σχολές του Ε.Ν. και στα πλοία*» και εκδίδονται τα πρακτικά του.

2016

Απονομή στο Ίδρυμα Ευγενίδου της διάκρισης *Achievement in Education and Training* στα Greek Shipping Awards 2016.

2021

Ανατίθεται στο Ίδρυμα Ευγενίδου η αρμοδιότητα για τη συγγραφή και έκδοση των βιβλίων θεωρητικής εκπαίδευσης υποψηφίων οδηγών, όλων των κατηγοριών οχημάτων (Ν. 4784)

2020

Η ανάθεση της αρμοδιότητας για την έκδοση των διαδακτικών βιβλίων για τις ΑΕΝ επαναβεβαιώνεται με νομοθετική ρύθμιση τον Μάρτιο του 2020 (Ν.4676)

και να προσφέρει επαρκή, κατά το δυνατόν, εξάσκηση, με εφαρμογές, αξιοποιώντας υλικό που προέρχεται κυρίως από ναυτικά κείμενα. Επί πλέον, προσφέρεται και σημαντικός όγκος ορολογίας στους μελλοντικούς Αξιωματικούς (Πλοιάρχους και Μηχανικούς) του Εμπορικού Ναυτικού.

έσκηση, με εφαρμογές, και με υλικό που προέρχεται κυρίως από ναυτικά κείμενα. Επί πλέον, περιλαμβάνεται σημαντικός όγκος ορολογίας στους μελλοντικούς Αξιωματικούς (Πλοιάρχους και Μηχανικούς) του Εμπορικού Ναυτικού.

έσκηση, με εφαρμογές, και με υλικό που προέρχεται κυρίως από ναυτικά κείμενα. Επί πλέον, περιλαμβάνεται σημαντικός όγκος ορολογίας στους μελλοντικούς Αξιωματικούς (Πλοιάρχους και Μηχανικούς) του Εμπορικού Ναυτικού.

### Maritime

Το βιβλίο α το μάθημα εξαμήνου σ και αποσκοπ σπουδαστές δεξιότητες επικοινωνι τους περιβέ γενικότερες επικοινωνίς Ναυτικού. Ε πρόγραμμα

scan me:



τικό βοήθημα για Α', Β' και Γ' ορικού Ναυτικού



### Maritime English Vol2

Το βιβλίο αυτό προορίζεται για το μάθημα «Ναυτικά Αγγλικά» Δ', Ε' και ΣΤ' εξαμήνου των Ακαδημιών Εμπορικού Ναυτικού και αποσκοπεί



Οι εκδόσεις του Ιδρύματος Ευγενίδου έχουν χωριστεί σε **13 Βιβλιοθήκες-Σειρές**, ανάλογα με τις ανάγκες τις οποίες κάλυπταν, αλλά και την στάθμη του περιεχομένου και τον σκοπό που επεδίωκε η εκάστοτε εκπαιδευτική προσπάθεια των φορέων της παιδείας. Στις σελίδες που ακολουθούν θα βρείτε το σύνολο των τίτλων που συνέγραψε και εξέδωσε το Ίδρυμα Ευγενίδου μέχρι σήμερα, ταξινομημένους αλφαβητικά στην Βιβλιοθήκη-Σειρά στην οποία ανήκουν.

### Αντλίες

Το βιβλίο Αντλίες στόχο έχει να παρέχει στους σπουδαστές των ΑΕΝ Μηχανικών και σε κάθε χρήστη αντλιών τις απαραίτητες γνώσεις σχετικά με τα είδη και τις εφαρμογές των αντλιών στα πλοία καθώς και με την πρόληψη, διάγνωση και επίλυση προβλημάτων που προκύπτουν κατά τη χρήση τους. Πραγματεύεται θέματα όπως η γενική ταξινόμηση των αντλιών, οι τύποι και τα λειτουργικά χαρακτηριστικά τους, τα χαρακτηριστικά μεγέθη των συστημάτων αντλήσεως, η ροή και οι χαρακτηριστικές καμπύλες των δυναμικών αντλιών.



### Αντοχή υλικών (β' έκδοση)

Σκοπός του παρόντ... είναι να... ΑΕΝ... τικές γνώσεις... δυνάμεων... ούνται από... ατανοούν... φόρων μερών των μηχανών, αλλά και των μηχανών ως ολοτήτων. Η παρούσα β' έκδοση του εγχειριδίου έχει επικαιροποιηθεί ώστε να συνάδει με το νέο αναλυτικό πρόγραμμα σπουδών των ΑΕΝ (ΦΕΚ 2303, τεύχος δεύτερο, 16-9-2013)



### Διεθνείς Κανονισμοί Αποφυγής Συγκρούσεων στη Θάλασσα / Τήρηση



### Διεθνείς κανονισμοί - Ναυτιλιακή πολιτική και Δίκαιο της θάλασσας (γ'



Εισαγ... Αυτά...

# Κατάλογος Βιβλιοθήκες - Σειρές



# Βιβλιοθήκη του Τεχνίτη

## 1957-1975

### *Διδακτικά βιβλία για τις Κατώτερες Τεχνικές Σχολές*

Την Βιβλιοθήκη του Τεχνίτη απαρτίζουν βιβλία που είχαν συγγραφεί για τους μαθητές των Κατώτερων Τεχνικών Σχολών, οι οποίοι παρακολουθούσαν την ειδικότητα του μηχανοτεχνίτη ή του ηλεκτροτεχνίτη. Ήταν γραμμένα, όπως άλλωστε και όλα τα βιβλία του Ιδρύματος, από ειδικούς επιστήμονες με διδακτική και επαγγελματική πείρα, και το περιεχόμενό τους ανταποκρινόταν πλήρως στο εκάστοτε ισχύον αναλυτικό πρόγραμμα διδακτέας ύλης. Το σχήμα των βιβλίων είχε διαστάσεις 14 × 21 cm για να είναι εύκολη η χρήση τους από τους τεχνίτες, η δε βιβλιοδεσία τους ήταν από ειδικό πλαστικό, ώστε το βιβλίο να αντέχει και στις ειδικές συνθήκες που επικρατούσαν στα εργαστήρια και τα συνεργεία όπου δούλευαν οι μαθητές. Το χρώμα της σειράς ήταν βαθύ πράσινο και γι' αυτό τα βιβλία αυτά έγιναν γνωστά στους μαθητές και τους καθηγητές ως τα «πράσινα βιβλία» του Ιδρύματος Ευγενίδου. Λόγω της απλότητας της συγγραφής τους, τα βιβλία αυτά συνόδευαν τους αποφοίτους των σχολών και στην επαγγελματική τους ενασχόληση, ως πηγή άντλησης χρήσιμων πληροφοριών.

Μεταξύ των ετών 1957-1975 για τις δύο ειδικότητες εκδόθηκαν 32 τίτλοι. Τα βιβλία της Βιβλιοθήκης αυτής δεν εκδίδονται πλέον από το Ίδρυμα Ευγενίδου, από τότε που καταργήθηκαν οι Κατώτερες Τεχνικές Σχολές.





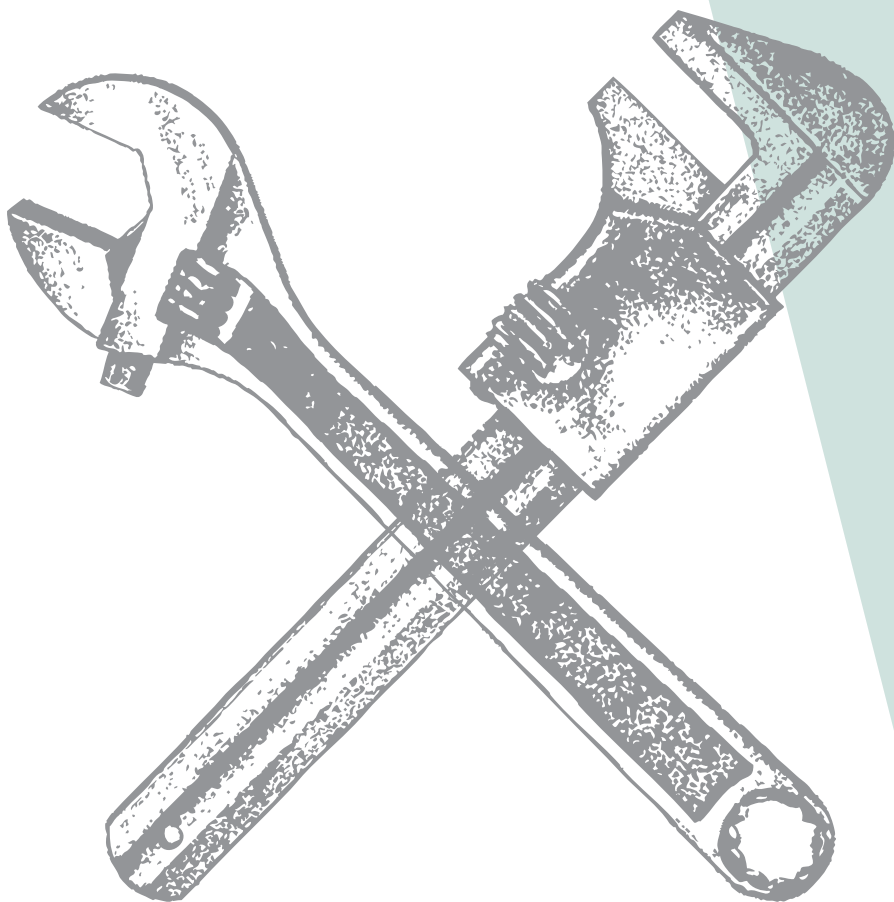

ΒΙΒΛΙΟΘΗΚΗ ΤΟΥ ΤΕΧΝΙΤΗ  
**ΚΙΝΗΤΗΡΙΕΣ  
ΜΗΧΑΝΕΣ**

ΤΟΜΟΣ Α'



ΒΙΒΛΙΟΘΗΚΗ ΤΟΥ ΤΕΧΝΙΤΗ  
**ΗΛΕΚΤΡΟΤΕΧΝΙΑ**

ΤΟΜΟΣ Α'



ΒΙΒΛΙΟΘΗΚΗ ΤΟΥ ΤΕΧΝΙΤΗ  
**ΤΕΧΝΙΚΟ ΣΧΕΔΙΟ**

ΤΟΜΟΣ Α'



## Βιβλιοθήκη του Τεχνίτη (1957 -1975)

1. Απαντήσεις επί των Θεμάτων Πτυχιακών Εξετάσεων Ηλεκτροτεχνιτών  
Κουζέλης Θ. και συνεργάτες, 1969

---

2. Απαντήσεις επί των Θεμάτων Πτυχιακών Εξετάσεων Μηχανοτεχνιτών  
Κουζέλης Θ. και συνεργάτες, 1969

---

3. Αυτοκίνητο  
Βάος Ε. – Καλλικούρδης Μ., 1968

---

4. Ηλεκτρικό Σύστημα Αυτοκινήτου  
Μπτσιάδης Ι.– Πάττας Κ., 1966

---

5. Ηλεκτροτεχνία – τόμος Α'  
Θεοφιλόπουλος Κ., (β' έκδ. 1959)

---

6. Ηλεκτροτεχνία – τόμος Β'  
(Ηλεκτρικές Μηχανές)  
Βασιλακόπουλος Σ., 1959

---

7. Ηλεκτροτεχνία – τόμος Γ'  
(Παραγωγή, Μεταφορά, Διανομή Ρεύματος, Ηλεκτρικές Μετρήσεις)  
Ανεμογιάννης Γ., 1959

---

8. Ηλεκτροτεχνία – τόμος Δ'  
(Εσωτερικές Ηλεκτρικές Εγκαταστάσεις)  
Ανεμογιάννης Γ., 1962

---

9. Ηλεκτροτεχνία – τόμος Ε'  
(Φωτοτεχνία και Ηλεκτρικές Συσκευές Καταναλώσεως)  
Ανεμογιάννης Γ., 1966

---

10. Ηλεκτροτεχνία Μηχανοτεχνίτη  
Κοτζαμπάσης Γ., 1967

---

11. Θέματα Πτυχιακών Εξετάσεων Ηλεκτροτεχνιτών/Μηχανοτεχνιτών  
ΥΠΕΠΘ – Ίδρυμα Ευγενίδου, 1973

---

12. Κινητήριες Μηχανές – τόμος Α'  
Δανιήλ Γ. – Ρεβίδης Φ., 1958

---

13. Κινητήριες Μηχανές – τόμος Β'  
Δανιήλ Γ. – Ρεβίδης Φ., 1959

---

14. Μαθηματικά – τόμος Α'  
Κριτικός Ν., 1957

---

15. Μαθηματικά – τόμος Β'  
Κριτικός Ν., 1958

---

16. Μαθηματικά – τόμος Γ'  
Κριτικός Ν., 1960

---

17. Μηχανική  
Παππάς Ι., 1962

---

18. Μηχανουργική Τεχνολογία – τόμος Α'  
Λοπρέστης Σ. – Μπαχάς Γ., (β' έκδ. 1969)

---

19. Μηχανουργική Τεχνολογία – τόμος Β'  
Λοπρέστης Σ. – Μπαχάς Γ., (β' έκδ. 1969)

---

20. Νεοελληνικά Αναγνώσματα  
Μπεζεντάκος Ν., 1975



21. Πρόληψη Ατυχημάτων και Υγιεινή στην Εργασία  
Αναργύρου Ε. – Μπέρρος Π., 1963

22. Στοιχεία Μηχανών  
Λαζαρίδης Λ., 1961

23. Τετράδιο Ασκήσεων Τεχνικού Σχεδίου – τεύχος Α'  
Καλλικούρδης Μ., 1960

24. Τετράδιο Ασκήσεων Τεχνικού Σχεδίου – τεύχος Β'  
Καλλικούρδης Μ., 1961

25. Τετράδιο Ασκήσεων Τεχνικού Σχεδίου – τεύχος Γ' (Μηχανολογικό Σχέδιο)  
Καλλικούρδης Μ., 1966

26. Τετράδιο Ασκήσεων Τεχνικού Σχεδίου – τεύχος Δ' (Ηλεκτρολογικό Σχέδιο)  
Καλλικούρδης Μ. – Βάος Ε., 1966

27. Τεχνικό Σχέδιο – τόμος Α'  
Καλλικούρδης Μ., 1958

28. Τεχνικό Σχέδιο – τόμος Β'  
(Ηλεκτρολογικό Σχέδιο)  
Καλλικούρδης Μ. – Βάος Ε., 1964

29. Τεχνικό Σχέδιο – τόμος Γ'  
(Μηχανολογικό Σχέδιο)  
Καλλικούρδης Μ., 1964

30. Υλικά  
Μωραϊτου-Λεγάκι Α., 1968

31. Φυσική  
Κασσάπης Δ., 1960

32. Χημεία  
Πεκληβανίδης Ι., (β' έκδ. 1963)

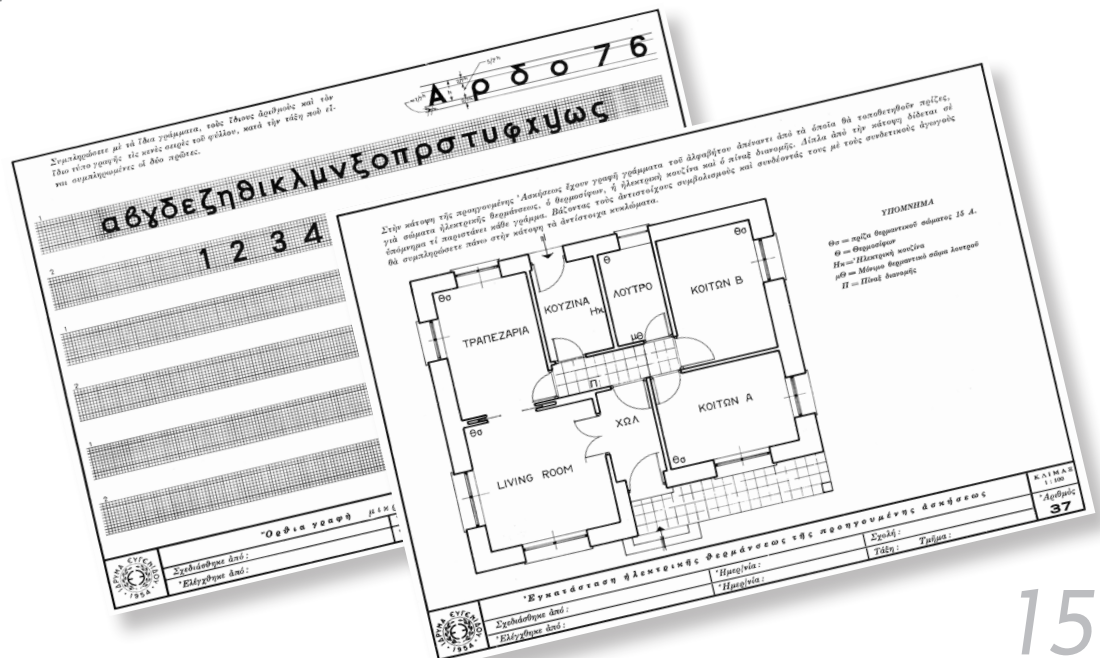

# Βιβλιοθήκη του Τεχνικού

## 1962-1975

---

*Διδακτικά βιβλία για τις Σχολές Μηχανολόγων και Ηλεκτρολόγων Εργοδηγών, καθώς και για τις Μέσες Σχολές Δομικών Έργων*

Στην Βιβλιοθήκη του Τεχνικού περιλαμβάνονται 50 τίτλοι, οι οποίοι δεν απευθύνονταν μόνο στους μαθητές των Σχολών Μηχανολόγων και Ηλεκτρολόγων Εργοδηγών, αλλά και στους μαθητές των Μέσων Σχολών Δομικών Έργων. Η συγγραφή τους ανατέθηκε στο Ίδρυμα από το Υπουργείο Παιδείας το 1959. Η στάθμη του περιεχομένου τους ήταν υψηλότερη από τα βιβλία της Βιβλιοθήκης του Τεχνίτη, η γλώσσα ήταν η απλή καθαρεύουσα, κατά τα ισχύοντα τότε, και το χρώμα του εξωφύλλου τους ήταν βαθύ κόκκινο. Γι' αυτό τα βιβλία αυτά αποκαλούνταν τα «κόκκινα βιβλία». Τα βιβλία της Βιβλιοθήκης του Τεχνικού ήταν πραγματικά εγχειρίδια και εργαλεία στα χέρια των εργοδηγών και μετά την αποφοίτησή τους, κατά την άσκηση του επαγγέλματός τους.

Τα βιβλία της Βιβλιοθήκης αυτής δεν εκδίδονται πλέον από το Ίδρυμα Ευγενίδου, έπειτα από την κατάργηση των Σχολών Μηχανολόγων, Ηλεκτρολόγων Εργοδηγών, καθώς και των Μέσων Σχολών Δομικών Έργων.





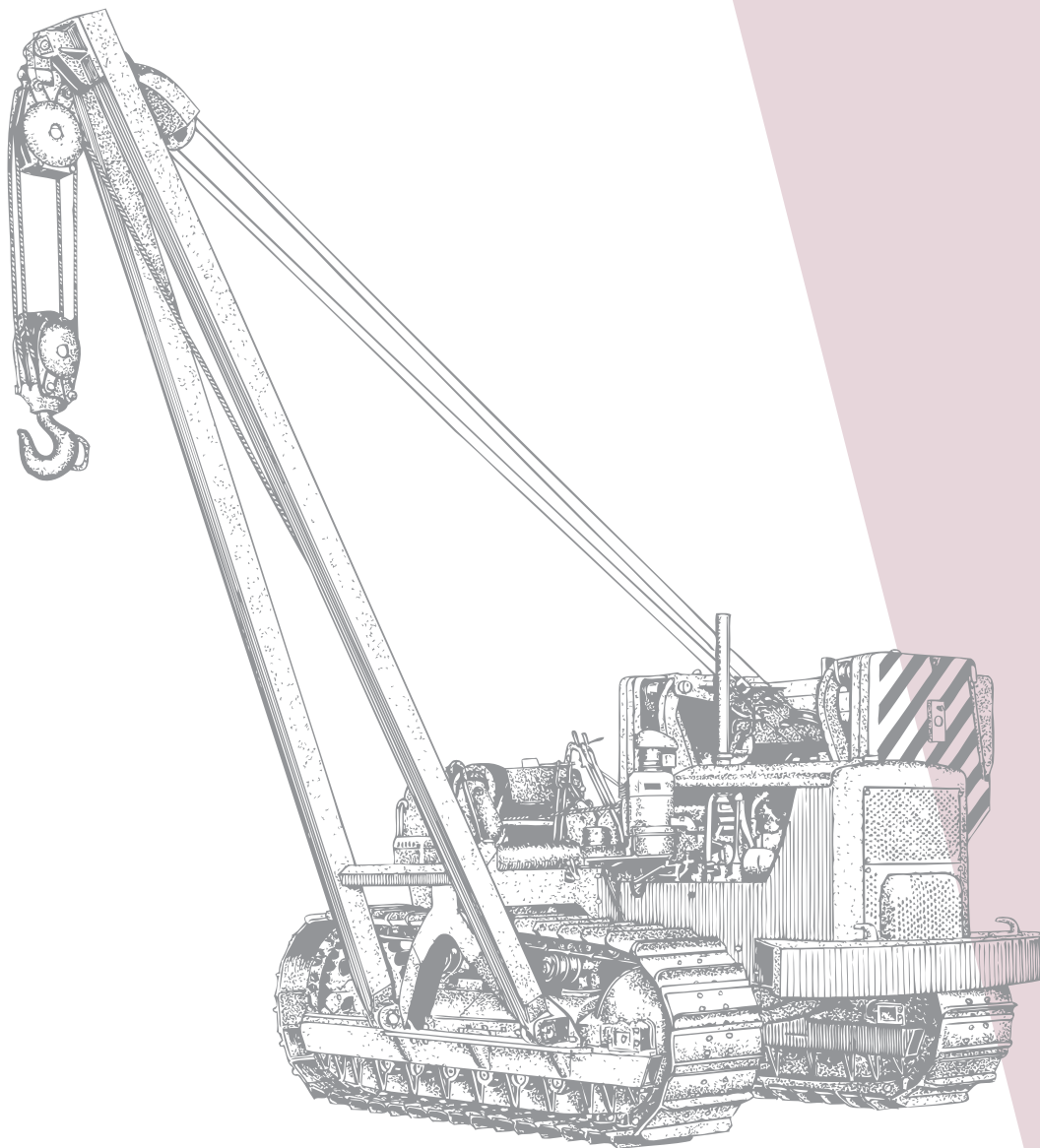

ΒΙΒΛΙΟΘΗΚΗ ΤΟΥ ΤΕΧΝΙΚΟΥ  
ΡΑΔΙΟΤΕΧΝΙΑ

ΤΟΜΟΣ Α'



ΒΙΒΛΙΟΘΗΚΗ ΤΟΥ ΤΕΧΝΙΚΟΥ  
ΜΗΧΑΝΗΜΑΤΑ  
ΤΕΧΝΙΚΩΝ ΕΡΓΩΝ



ΒΙΒΛΙΟΘΗΚΗ ΤΟΥ ΤΕΧΝΙΚΟΥ  
ΤΕΧΝΟΛΟΓΙΑ  
ΑΥΤΟΚΙΝΗΤΟΥ

## Βιβλιοθήκη του Τεχνικού (1962-1975)

1. Απαντήσεις επί των Θεμάτων Πτυχιακών Εξετάσεων Τεχνικών Βοηθών Εργοδηγών Ηλεκτρικών Εγκαταστάσεων  
Κουζέλης Θ. και συνεργάτες, 1970

---

2. Απαντήσεις επί των Θεμάτων Πτυχιακών Εξετάσεων Τεχνικών Βοηθών Εργοδηγών Μηχανουργικών Εγκαταστάσεων  
Κουζέλης Θ. και συνεργάτες, 1970

---

3. Γενική Δομική – τόμος Α'  
Δειμέζης Α., 1967

---

4. Γενική Δομική – τόμος Β'  
Δειμέζης Α., 1967

---

5. Γενική Δομική – τόμος Γ'  
Δειμέζης Α., 1969

---

6. Δομικά Υλικά – τόμος Α'  
Λεγάκης Α., 1970

---

7. Δομικά Υλικά – τόμος Β'  
Λεγάκης Α., 1971

---

8. Εισαγωγή στην Τεχνική της Τηλεφωνίας  
Μετάφραση: Καβουνίδης Χ., (β' έκδ. 1976)

---

9. Εργαστηριακά Ασκήσεις Ηλεκτρολογίας  
Κοντοράβδης Σ., 1969

---

10. Εφαρμοσμένη Ηλεκτροχημεία  
Σαρρόπουλος Κ. – Κορογιαννάκης Π., 1970

---

11. Ηλεκτρικά Μηχαναί – τόμος Α' (Μηχανές Συνεχούς Ρεύματος)  
Χατζησταματίου Μ., 1968

---

12. Ηλεκτρικά Μηχαναί – τόμος Β' (Μηχανές Εναλλασσόμενου Ρεύματος)  
Βασιλακόπουλος Σ., 1972

---

13. Ηλεκτρολογία – τόμος Α' (Συνεχές Ρεύμα)  
Παππάς Α., 1966

---

14. Ηλεκτρολογία – τόμος Β' (Ηλεκτρομαγνητισμός, Ηλεκτρομαγνητική Επαγωγή)  
Παππάς Α., 1966

---

15. Ηλεκτρολογία – τόμος Γ' (Εναλλασσόμενον Ρεύμα)  
Παππάς Α., 1966

---

16. Ηλεκτρολογία Μηχανολόγου  
Μόσχοβιτς Μ., 1973

---

17. Θέματα Πτυχιακών Εξετάσεων Τεχνικών Βοηθών Εργοδηγών Ηλεκτρικών Μηχανουργικών Εγκαταστάσεων  
ΥΠΕΠΘ – Ίδρυμα Ευγενίδου, 1969

---

18. Θέματα Πτυχιακών Εξετάσεων Τεχνικών Βοηθών Εργοδηγών Χημικών  
ΥΠΕΠΘ – Ίδρυμα Ευγενίδου, 1969

---

19. Κινητήριες Μηχανές – τόμος Α'  
Δανιήλ Γ. – Ρεβίδης Φ., (β' έκδ. 1993)

---

20. Κινητήριες Μηχανές – τόμος Β'  
Δανιήλ Γ. – Ρεβίδης Φ., (β' έκδ. 1993)

---

21. Κινητήριες Μηχανές – τόμος Γ'  
Δανιήλ Γ. – Ρεβίδης Φ., (β' έκδ. 1994)

---

22. Μαθηματικά – τόμος Α'  
Αφενδράς Κ., 1965



23. Μαθηματικά – τόμος Β'   
 Αφενδράς Κ., 1967
- 
24. Μηχανήματα Ανυψώσεως και Μετακινήσεως   
 Υλικών Κουζέλης Θ., 1971
- 
25. Μηχανήματα Τεχνικών Έργων – τόμος Α'   
 Σωτηροπούλου-Παπανικολάου Κ., 1973
- 
26. Μηχανική – τόμος Α' (Στατική)   
 Γκρος Γ., 1967
- 
27. Μηχανική – τόμος Β' (Κινηματική)   
 Φωκάς-Κοσμετάτος Γ., 1966
- 
28. Μηχανουργική Τεχνολογία – τόμος Α'   
 Λοπρέστης Σ. – Μπαχάς Γ., 1964
- 
29. Μηχανουργική Τεχνολογία – τόμος Α'   
 Πετρόπουλος Π., 1975
- 
30. Μηχανουργική Τεχνολογία – τόμος Β'   
 Λοπρέστης Σ. – Μπαχάς Γ., 1965
- 
31. Οικοδομικά Σχεδιάσεις   
 Δούκας Ε. – Παντελεάκης Π., 1964
- 
32. Οικοδομική – τόμος Α'   
 Τζάρτζανος Ζ., (β' έκδ. 1997)
- 
33. Οικοδομική – τόμος Β' (Πατώματα-Στέγες-   
 Κλίμακες) Τζάρτζανος Ζ., (β' έκδ. 1997)
- 
34. Οικοδομική (Εσωτερικά Εγκαταστάσεις)   
 Τζάρτζανος Ζ., 1968
- 
35. Οργάνωσις Δομικών Έργων   
 Λιβιεράτος Α., 1972
- 
36. Οργάνωσις Επιχειρήσεων – Στοιχεία Οικονομίας   
 Παππάς Α. – Ανδρεάκος Γ., 1974
- 
37. Ραδιοτεχνία – τόμος Α'   
 Βουδούρης Γ., 1962
- 
38. Ραδιοτεχνία – τόμος Β'   
 Βουδούρης Γ., 1965
- 
39. Στοιχεία Θερμοδυναμικής διά Τεχνικούς Ψύξεως   
 Κουρεμένος Δ., 1975
- 
40. Στοιχεία Μηχανών   
 Λαζαρίδης Λ., 1965
- 
41. Στοιχεία Υδραυλικών Μηχανικών Συμπιεστών –   
 τόμος Α' Μοσχόπουλος Α., 1973
- 
42. Συγκοινωνιακά Έργα – τόμος Α' (Οδοί)   
 Κωτσόβολος Κ., 1972
- 
43. Σχεδιάσεις Τεχνικών Έργων   
 Καμάρας Κ., 1964
- 
44. Τεχνολογία Αυτοκινήτου – τόμος Α'   
 Καλλικούρδης Μ. – Βάος Ε., 1974
- 
45. Τεχνολογία Μηχανουργικών Μετρήσεων   
 Λοπρέστης Σ. – Μπαχάς Γ., 1970
- 
46. Τεχνολογία Περιελίξεων   
 Δημητριάδης Α., (α' έκδ. 1975)
- 
47. Τεχνολογία Συγκολλήσεων   
 Καρμίρης Α., (α' έκδ. 1970)
- 
48. Τοπογραφία   
 Παπαματθαίου Π., 1967
- 
49. Φυσική – τόμος Α'   
 Κουγιουμζέλης Θ., 1971
- 
50. Χημεία   
 Βασιλόπουλος Α., 1962



# Τεχνική Βιβλιοθήκη

## 1969-1980

---

### *Διδακτικά βιβλία για τις Σχολές Ανώτερης Τεχνικής Εκπαίδευσης*

Τα βιβλία της Τεχνικής Βιβλιοθήκης απευθύνονταν κατά βάση σε σπουδαστές της Ανώτερης Τεχνικής Εκπαίδευσης. Μπορούσαν όμως να χρησιμεύουν και για τους σπουδαστές των Δημόσιων Σχολών Εμπορικού Ναυτικού (ΔΣΕΝ) και σε ορισμένες περιπτώσεις και για μαθητές των Μέσων Τεχνικών Σχολών, και αυτό διότι οι συγγραφείς κατά την διαπραγμάτευση της διδακτέας ύλης λάμβαναν υπόψη και τα αναλυτικά προγράμματα των σχολών αυτών. Για την διευκόλυνση των διδασκόντων και των μαθητών κατά την διάταξη της ύλης, τα θέματα που δεν κρίνονταν απαραίτητα για την στάθμη διδασκαλίας στις Μέσες Τεχνικές Σχολές στοιχειοθετούνταν, όπως και στα βιβλία του Τεχνικού, με μικρότερα στοιχεία.

Τη σειρά αυτή αποτελούν 11 τίτλοι, οι οποίοι δεν εκδίδονται πλέον από το Ίδρυμα Ευγενίδου μετά την κατάργηση των σχολών Ανώτερης Τεχνικής Εκπαίδευσης.





## Τεχνική Βιβλιοθήκη (1969-1980)

1. Βασικές Γνώσεις Τηλεφωνίας / Τηλεγραφίας  
Κοκκινάκης Γ., 1978

2. Βιομηχανική Χημεία – τόμος Α'  
Κόντος Γ., 1973

3. Γενική Χημεία – τόμος Α' (Εισαγωγή)  
Σακελλαρίδης Π., 1972

4. Γενική Χημεία – τόμος Β' (Ανόργανος)  
Σακελλαρίδης Π., 1972

5. Διαλέξεις επί Οπτικοακουστικών  
Διδακτικών Μέσων  
Ίδρυμα Ευγενίδου, 1970

6. Εισαγωγή στην Εκπαιδευτική Τεχνολογία  
(Οπτικοακουστικά Μέσα Διδασκαλίας και  
Εκπαιδευτική Τηλεόραση)  
Κεσίσογλου Ι., 1980

7. Εσωτερικές Ηλεκτρικές Εγκαταστάσεις  
Μόσχοβιτς Μ., 1980

8. Η Βιβλιοθήκη  
(Οργάνωσις - Λειτουργία)  
Φέσσα Ρ. – Λίτσα Κ., 1970

9. Μνημόνιο Μαθηματικών Τύπων και Πινάκων  
Παππάς Α., 1974

10. Τα Διδακτικά Μέσα  
Ραλαυ Υ. Γ., 1969

11. Τεχνολογία Μηχανουργικών Υλικών  
Πετρόπουλος Π., 1972

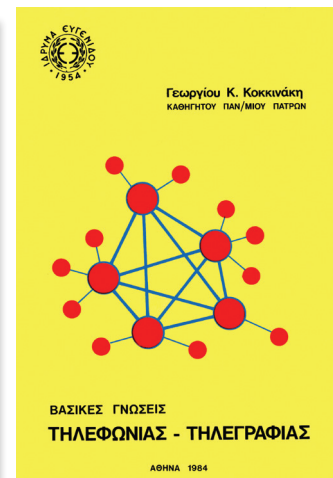
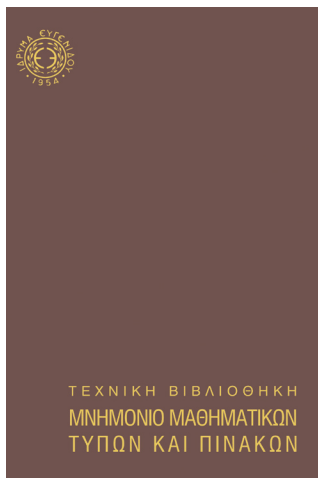

# Βιβλιοθήκη Τεχνικού Βοηθού Χημικού 1971-1973

---

*Διδακτικά βιβλία για τις Σχολές Τεχνικών Βοηθών Εργοδηγών Χημικών*

Στην Βιβλιοθήκη του Τεχνικού Βοηθού Χημικού περιλαμβάνονται 3 τίτλοι, οι οποίοι είχαν συγγραφεί για μαθητές της μέσης βαθμίδας Τεχνικών των Σχολών Τεχνικών Βοηθών Εργοδηγών Χημικών και για τις Ανώτερες Τεχνικές Σχολές (ΣΕΛΕΤΕ).

Οι τίτλοι αυτοί δεν εκδίδονται πλέον από το Ίδρυμα Ευγενίδου μετά την κατάργηση των Σχολών αυτών.



## Βιβλιοθήκη Τεχνικού Βοηθού Χημικού (1971-1973)

1. Βιομηχανική Χημεία – τόμος Α'  
Κόντος Γ., 1973

2. Εργαστηριακά Ασκήσεις Χημείας  
Βασιλόπουλος Α., 1971

3. Τεχνολογία Τροφίμων  
Τρουλλινός Β., 1971



# Βιβλιοθήκη Τεχνικού και Επαγγελματικού Λυκείου 1978 έως σήμερα

---

## Διδακτικά βιβλία για τους μαθητές της Α', Β' και Γ' Λυκείου

Όταν το 1978 με την μεγάλη εκπαιδευτική μεταρρύθμιση ιδρύθηκαν τα Τεχνικά και Επαγγελματικά Λύκεια, το Υπουργείο Παιδείας ανέθεσε και πάλι στο Ίδρυμα Ευγενίδου την συγγραφή και έκδοση βιβλίων για τους μαθητές των τριών τάξεων του Λυκείου.

Το 1985, μετά την ολοκλήρωση της σειράς αυτής, η Επιτροπή Εκδόσεων του Ιδρύματος σε συνεργασία με το Παιδαγωγικό Ινστιτούτο και το ΥΠΕΠΘ έστειλε επιστολή προς τους συγγραφείς, στην οποία είχαν επισυναφθεί και όσες παρατηρήσεις επί του περιεχομένου των βιβλίων είχαν διατυπωθεί για να περιληφθούν σε δεύτερη έκδοσή τους. Αποτέλεσμα 80 τίτλοι να εκδοθούν σε β' ή γ' έκδοση μεταξύ των ετών 1985-1999.

Μέχρι το 1999 είχαν συγγραφεί και εκδοθεί 171 τίτλοι, οι οποίοι κάλυπταν τις ανάγκες των μαθητών κατά τομείς. Ορισμένα βιβλία απ' αυτά εξακολουθούν να χρησιμοποιούνται ακόμη.





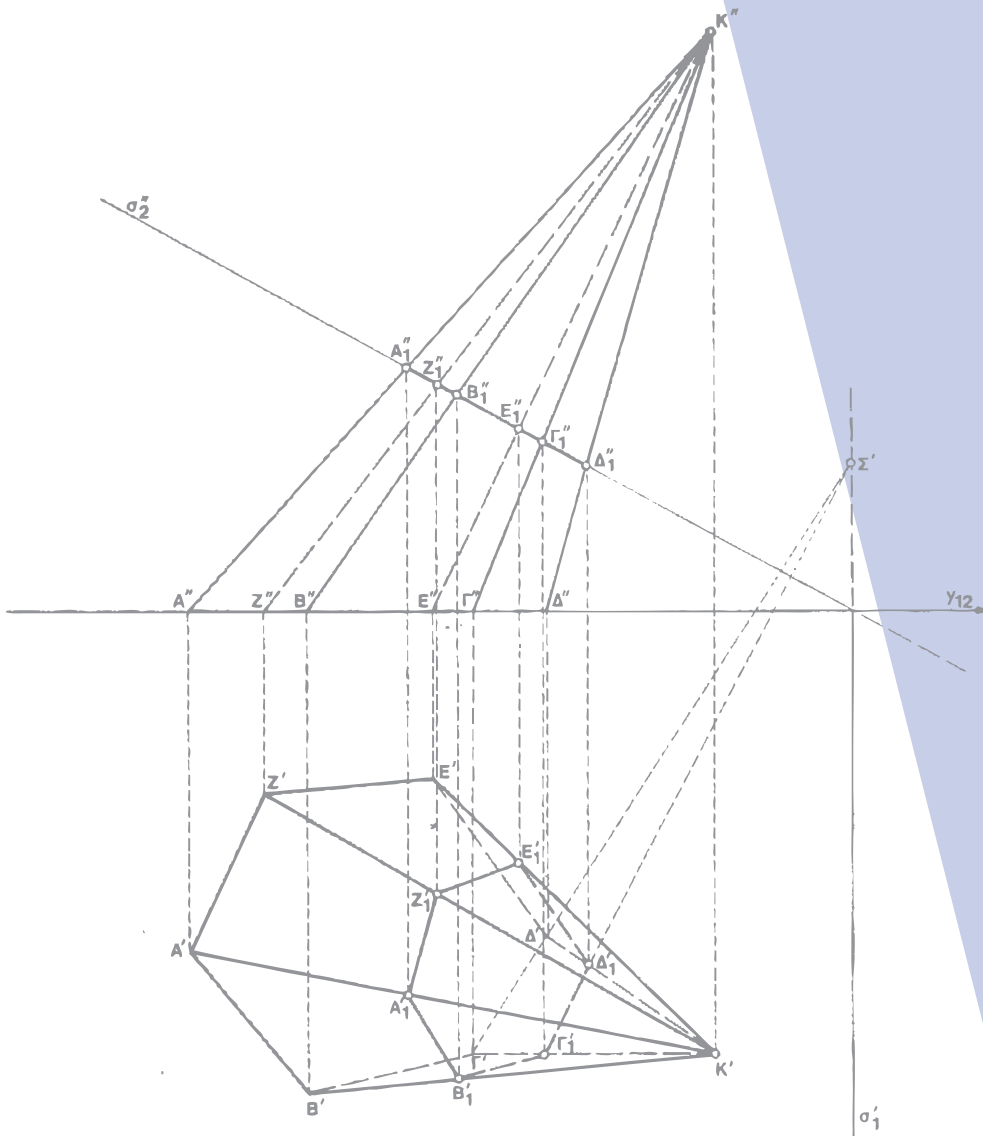

## ΣΤΟΙΧΕΙΑ ΑΝΑΤΟΜΙΑΣ

Ε. Δ. Καρρίση  
ΚΑΘΗΓΗΤΗ ΙΑΤΡΙΚΗΣ ΣΧΟΛΗΣ ΠΑΝΕΠ. ΑΘΗΝΩΝ  
Δ. Αν. Κελέκη  
ΚΑΘΗΓΗΤΗ ΑΚΤΙΝΟΛΟΓΙΑΣ ΠΑΝΕΠ. ΑΘΗΝΩΝ

## ΣΤΟΙΧΕΙΑ ΦΥΣΙΟΛΟΓΙΑΣ

Η. Δ. Κούβελα  
ΚΑΘΗΓΗΤΗ ΠΕΡΑΜΑΤΙΚΗΣ ΦΥΣΙΟΛΟΓΙΑΣ ΠΑΝΕΠ. ΠΑΤΡΩΝ

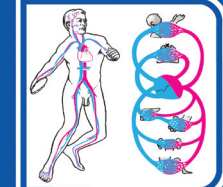

ΙΝΣΤΙΤΟΥΤΟ ΕΥΓΕΝΙΑΟΥ

## ΑΡΧΙΤΕΚΤΟΝΙΚΟ ΣΧΕΔΙΟ

ΣΤΡΑΤΗ Α. ΛΟΥΚΑ  
Διπλωματούχος

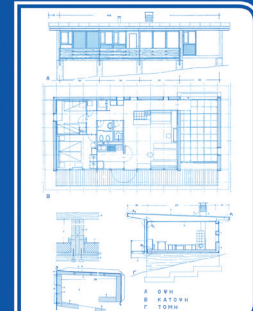

## ΘΕΡΜΑΝΣΕΙΣ

Δημ. Ι. Ιωαννίδη Μαν. Ι. Γεωργακάκη  
ΜΗΧΑΝΟΛΟΓΩΝ-ΗΛΕΚΤΡΟΛΟΓΩΝ Ε.Μ.Π.

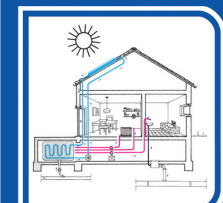

1. *An Approach to English for Science and Technology*  
Μουζακίτης Γ., (β' έκδ. 1984)

---

2. *Γεωργικός Προσανατολισμός*  
Ζάχαρης Ε., 1978

---

3. *Εισαγωγή στη Γεωργία*  
Ανδρουλιδάκης Σ., 1978

---

4. *Εισαγωγή στην Τεχνολογία*  
Χατζηϊωάννου Π., 1978

---

5. *Ηλεκτρικές Εφαρμογές*  
Μόσχοβιτς Μ., 1978

---

6. *Ηλεκτρολογικό Εργαστήριο Ι – τεύχος Α'*  
Κοντοράβδης Σ., (β' έκδ. 1985)

---

7. *Λογιστική*  
Ανδρεάκος Γ., 1978

---

8. *Λύσεις Ασκήσεων Χημείας Α' Λυκείου*  
Σακελλαρίδης Π., 1983

---

9. *Μαθηματικά* Παπαδόπουλος Ε., 1978

---

10. *Μηχανική*  
Γκρος Γ. – Λαζαρίδης Λ. (β' έκδ. 1985)

---

11. *Μηχανολογικό Εργαστήριο*  
Πετρόπουλος Π., 1978

---

12. *Οικονομική Ζωή και Επιχειρηματική Δραστηριότητα*  
Γεωργακόπουλος Θ., 1979

---

13. *Οικονομική Ζωή και Επιχειρηματική Δραστηριότητα*  
Χαστάς Ι., 1978

---

14. *Περιβάλλον και Υγεία*  
Βαλαώρας Β., (β' έκδ. 1985)

---

15. *Στοιχεία Ανατομίας – Στοιχεία Φυσιολογίας*  
Κατρίτσας Ε. – Κελέκης Δ. – Κούβελας Η.  
Επιμέλεια: Ευσταθόπουλος Ε. – Κελέκης Α. –  
Καραχάλιου Α. – Κούβελας Η. (γ' έκδοση 2023)  
ISBN 978-960-337-203-5

---

16. *Στοιχεία Γενετικής*  
Υφούλης Α., 1978

---

17. *Στοιχεία Εδαφολογίας & Γεωργικών Μηχανημάτων*  
Ανδρουλιδάκης Σ. – Παπαδοπούλου/  
Ανδρουλιδάκη Ν. – Τζιβανόπουλος Κ., 1978

---

18. *Στοιχεία Τεχνικού Σχεδίου (Μηχανολογικού/  
Οικοδομικού / Ηλεκτρολογικού)*  
Καβουνίδης Χ., (β' έκδ. 1984)

---

19. *Σχέδιο*  
Δειμέζης Α., (β' έκδ. 1985)

---

20. *Τεχνική των Συναλλαγών*  
Σφακιανός Γ., 1978

---

21. *Φυσική*  
Παπαδημητρίου Π., 1978

---

22. *Χημεία* Βασιλόπουλος Α., 1978

---

23. *Χημεία* Σακελλαρίδης Π., 1978

---

24. *Ψυχολογία*  
Τριανταφύλλου Τ. (στ' έκδ. 1999)



1. Αγροτικές Κατασκευές  
Αναστόπουλος Α., 1980

---

2. Αιματολογία  
Κούβελας Η. – Λουκόπουλος Δ., 1979

---

3. Ανατομία Φυσιολογία – τεύχος Α' (Ανατομία)  
Κατρίτσας Ε. – Κελέκης Δ., (β' έκδ. 1985)

---

4. Αντοχή Υλικών  
Γκρος Γ., (β' έκδ. 1985)

---

5. Αποστείρωση και Σκεύη Εργαστηρίου  
Στασινόπουλος Ι., 1979

---

6. Αρχές Ιατρικής  
Βαλαώρας Β., (β' έκδ. 1985)

---

7. Ασκήσεις Γεωργικών Κατασκευών  
Βάλμης Σ., 1994  
ISBN 960-337-006-1

---

8. Ασκήσεις Ζωικής Παραγωγής  
Αποστολόπουλος Κ., 1994  
ISBN 960-337-007-X

---

9. Ασκήσεις Τεχνολογίας Γεωργικών Προϊόντων  
Παπανικολάου Δ., 1995  
ISBN 960-337-011-8

---

10. Ασκήσεις Φυτικής Παραγωγής  
Αυγουλάς Χ., 1996  
ISBN 960-337-017-7

---

11. Γενικά Ηλεκτρονικά  
Τσαγάκης Ε., (β' έκδ. 1985)

---

12. Γενικές Αρχές και Στοιχεία Αστικού Δικαίου  
Πετρόπουλος Χ., (γ' έκδ. 1998)

---

13. Γενική Δομική Ι  
Δειϊμέζης Α., (β' έκδ. 1991)

---

14. Γεωργικά Μηχανήματα  
Τζιβανόπουλος Κ., (β' έκδ. 1985)

---

15. Γεωργικές Κατασκευές  
Αναστόπουλος Α., 1985

---

16. Γεωργική και Συνεταιριστική Οικονομία  
Ζάχαρης Ε., 1985

---

17. Γεωργική Οικονομία, Αγροτική Πολιτική  
και Κοινωνική Ανάπτυξη  
Ζάχαρης Ε., 1979

---

18. Ειδικά Αγγλικά για Τμήματα Γεωπονίας  
Μουζακίτης Γ., (β' έκδ. 1985)

---

19. Ειδικά Αγγλικά για Τμήματα Κοινωνικών  
Υπηρεσιών  
Μουζακίτης Γ., (β' έκδ. 1985)

---

20. Ειδικά Αγγλικά για Τμήματα Μηχανολόγων,  
Ηλεκτρολόγων – Ηλεκτρονικών, Δομικών,  
Χημικών – Μεταλλουργών  
Μουζακίτης Γ., (β' έκδ. 1983)

---

21. Ειδικά Αγγλικά για Τμήματα Οικονομίας  
και Διοικήσεως  
Μουζακίτης Γ., (β' έκδ. 1985)

---

22. Εργαστήριο Αναλυτικής Χημείας  
Βασιλόπουλος Α., 1984



**23. Εργαστήριο Ανόργανης Αναλυτικής Χημείας**

Κοτονιας Γ., (γ' έκδ. 2007)

ISBN 978-960-337-073-4

---

**24. Εργαστήριο Γενικής Χημείας**

Βασιλόπουλος Α., 1978

---

**25. Εργαστήριο Γεωργικών Μηχανημάτων**

Καφφετζάκης Ν., 1994

---

**26. Ζωική Παραγωγή**

Τόντης Σ., (β' έκδ. 1985)

---

**27. Ηλεκτρολογικό Εργαστήριο Ι – τεύχος Β'**

Παπαϊωάννου Α. – Χαραλαμπίδης Ν.,

(β' έκδ. 1985)

---

**28. Ηλεκτρολογικό Σχέδιο**

Καβουρίδης Χ., 1978

---

**29. Ηλεκτρονικοί Υπολογιστές**

Καλβουρίδης Τ., 1978

---

**30. Ηλεκτροτεχνία Ι**

Κοκκινάκης Γ. – Καρύδης Γ.,

(β' έκδ. 1985)

---

**31. Κινητήριες Μηχανές Ι**

Δανιήλ Γ., (β' έκδ. 1985)

---

**32. Κοινωνιολογία**

Εμμανουήλ Α., 1979

---

**33. Λογιστική**

Ανδρεάκος Γ., 1978

---

**34. Λύσεις Ασκήσεων Χημείας Β' Λυκείου**

(Ανόργανη)

Σακελλαρίδης Π., 1999

---

**35. Λύσεις Ασκήσεων Χημείας Β' Λυκείου**

(Ανόργανη-Οργανική)

Σακελλαρίδης Π., 1983

---

**36. Μηχανολογικό Σχέδιο**

Παππάς Α. – Αναγνωστόπουλος Δ.

(γ' έκδ. 2021)

ISBN 978-960-337-169-4

---

**37. Μηχανουργική Τεχνολογία**

(Μετρήσεις – Εργαστήριο)

Πετρόπουλος Π., (β' έκδ. 1984)

---

**38. Μηχανουργική Τεχνολογία**

Εργαστήριο Ι – τεύχος Α'

Πετρόπουλος Π., (β' έκδ. 1985)

ISBN 978-960-337-063-5

---

**39. Μικροβιολογία Ι**

Δημητρακόπουλος Γ., (β' έκδ. 1985)

---

**40. Μορφολογία Δοντιών**

Στάππα-Μουρτζίνη Μ., (β' έκδ. 2020)

ISBN 978-960-337-166-3

---

**41. Οικοδομικό Σχέδιο**

Δούκας Ε. – Κανελλάκης Π., (β' έκδ. 1996)

---

**42. Οικονομικά Μαθηματικά**

Αποστολόπουλος Θ., (β' έκδ. 1985)

---



43. Οικονομική Ζωή και  
Επιχειρηματική Δραστηριότητα  
Χαστάς Ι., 1979

44. Οργάνωση Αρχείων  
Ζευγαριδής Σ. – Σταματιάδης Γ., 1979

45. Πειραματόζωα  
Σκόπα Χ. – Μαρσέλος Μ., 1979

46. Πίνακες Ανατοκισμού – Ραντών Χρεωλυσίων  
Αποστολόπουλος Θ., (β' έκδ. 1985)

47. Στατιστική  
Παπακωνσταντίνου Ε. – Καϊτσαρής Γ., 1995  
ISBN 960-337-012-6

48. Στοιχεία Εδαφομηχανικής – Θεμελιώσεις  
Δειμζής Α., 1978

49. Στοιχεία Εμπορικού Δικαίου  
Παπασπύρου Β., (β' έκδ. 1985)

50. Στοιχεία Εργατικού Δικαίου  
Φραγκάκης Ν., 1979

51. Στοιχεία Μηχανών  
Λαζαρίδης Λ., (β' έκδ. 1985)

52. Στοιχεία Πολεοδομίας  
Παπαγεωργίου Γ., (β' έκδ. 1985)

53. Στοιχεία Στατιστικής  
Κιόχος Π., (β' έκδ. 1984)

54. Τεχνικό Σχέδιο  
Δειμζής Α., (γ' έκδ. 1998)

55. Τεχνολογία Δομικών Υλικών  
Λεγάκης Α., 1997  
ISBN 960-337-021-5

56. Τοπογραφία Ι  
Παπαματθαίου Π., (β' έκδ. 1985)

57. Φαρμακολογία  
Νταϊφώτη-Παπαδοπούλου Ζ. – Κεφαλός Θ.,  
(β' έκδ. 1985)

58. Φυτική Παραγωγή  
Υφούλης Α., (β' έκδ. 1985)

59. Χημεία (Ανόργανη)  
Σακελλαρίδης Π., 1998

60. Χημεία – τόμος Β' (Ανόργανη-Οργανική)  
Σακελλαρίδης Π., (β' έκδ. 1985)

61. Χημική Τεχνολογία  
Καγκαράκης Κ., (β' έκδ. 1984)

62. Ψυχολογία  
Τριανταφύλλου Τ., (γ' έκδ. 1997)



1. Αγροτικοί Συνεταιρισμοί  
Παπαγεωργίου Κ., 1985

---

2. Αιματολογία – Αιμοληψία – Τράπεζα Αίματος  
Κούβελας Η. – Λουκόπουλος Δ. – Κοντοπούλου-Γρίβα Ε., (β' έκδ. 1985)

---

3. Ανάλυση Ισολογισμών  
Κοντάκος Α., 1980

---

4. Ανθοκηπευτικές Καλλιέργειες – τόμος Α'  
(Κηπευτικές καλλιέργειες)  
Σπάρτσης Ν. – Καλτσικής Π., (β' έκδ. 1985)

---

5. Ανθοκηπευτικές Καλλιέργειες –  
τόμος Β' (Ανθοκομικές καλλιέργειες)  
Γιατράκης Γ. – Κέκης Γ., (β' έκδ. 1985)

---

6. Ανόργανη και Οργανική Χημική Τεχνολογία  
Καγκαράκης Κ., (β' έκδ. 1988)

---

7. Ανοσολογία  
Δημητρακόπουλος Γ., 1979

---

8. Αρδεύσεις, Στραγγίσεις και Προστασία Εδαφών  
Καρακατσούλης Π., (β' έκδ. 1985)

---

9. Αρχές Λειτουργίας Γραφείου  
Βρεπτός Θ. - Γεωργακόπουλος Θ. - Σταματιάδης Γ. -  
Φαναριώτης Π. - Ζευγαρίδης Σ. - Βρεπτού Α., 1983

---

10. Αρχές Λειτουργίας Υπολογιστών  
Γαλιώτης Γ. – Ατματζίδης Α., 1980

---

11. Αρχιτεκτονικό Σχέδιο  
Δούκας Ε. (δ' έκδ. 1995)

---

12. Αυτοκίνητα και Μηχανήματα  
Τεχνικών Έργων  
Καλλικούρδης Μ. – Βάος Ε., 1979

---

13. Αυτοκίνητα και Μηχανήματα Τεχνικών Έργων  
Κουζέλης Θ. – Παναγιωτίδης Π., 1986

---

14. Βακτηριολογία  
Δημητρακόπουλος Γ., (β' έκδ. 1998)

---

15. Βιομηχανικά Ηλεκτρονικά -  
Αυτοματισμοί – τόμος Α'  
Παλαιοκρασσάς Σ., 1982

---

16. Βιομηχανικά Ηλεκτρονικά –  
Αυτοματισμοί – τόμος Β'  
Παλαιοκρασσάς Σ., 1982

---

17. Βιοχημεία  
Παλαιολόγος Γ.- Φιλιππίδου Ε., (β' έκδ. 1986)

---

18. Γενική Δομική ΙΙ (Λίθινες Κατασκευές/  
Σκυροδέματα)  
Δειμέζης Α. (β' έκδ. 1985)

---

19. Γενική Δομική ΙΙ (Σκυροδέματα/Ξύλινες  
Κατασκευές/Σιδηρές Κατασκευές)  
Δειμέζης Α. – Ιωαννίδης Γ. (β' έκδ. 1985)

---

20. Γεωργικά Μηχανήματα  
Τζιβανόπουλος Κ., 1980





21. Γεωργικά Μηχανήματα Αγρών

Τζιβανόπουλος Κ., 1985

---

22. Γεωργικοί Ελκυστήρες

Τζιβανόπουλος Κ., 1985

---

23. Δενδρώδεις Καλλιέργειες

Σφακιωτάκης Ε., (β' έκδ. 1985)

---

24. Δημόσιες Σχέσεις

Καβουνίδου Κ., 1980

---

25. Είδη Εργαστηριακών Εξετάσεων –

Τήρηση Αρχείου

Στασινόπουλος Ι., 1980

---

26. Ελληνική Οικονομία

Γεωργακόπουλος Θ. – Λοϊζίδης Ι., (β' έκδ. 1991)

---

27. Εμπορική Αλληλογραφία

Βρεπτός Θ. – Βρεπτού Α., 1981

---

28. Εργαστήριο Ανθοκομίας - Κηποτεχνίας –

τεύχος Α'

Κιούσης Γ. – Κουτέπας Ν. – Ταμβάκης Ν., 1992

---

29. Εργαστήριο Ανθοκομίας - Κηποτεχνίας –

τεύχος Β'

Κιούσης Γ. – Κουτέπας Ν. – Ταμβάκης Ν., 1992

---

30. Εργαστήριο Θερμάνσεως – Ψύξεως – Κλιματισμού

Ασημακόπουλος Α., (β' έκδ. 1995)

---

31. Εργαστήριο Ποιοτικού Ελέγχου Υλικών

Κοτονιάς Γ., (γ' έκδ. 2008)

ISBN 978-960-337-074-1

---

32. Εσωτερικές Ηλεκτρικές Εγκαταστάσεις

Μόσχοβιτς Μ., (β' έκδ. 1985)

---

33. Εσωτερικές Ηλεκτρικές Εγκαταστάσεις I

Φάκαρος Α., (β' έκδ. 1994)

ISBN 960-337-001-0

---

34. Εσωτερικές Ηλεκτρικές Εγκαταστάσεις II

Φάκαρος Α., 1995

ISBN 960-337-008-8

---

35. Εφαρμοσμένα Ηλεκτρονικά

Κανελλόπουλος Γ. – Γαλιώτης Γ. –

Ατματζίδης Π. – Παλαιοκρασσάς Σ., 1985

---

36. Ηλεκτρικές Μηχανές

Βασιλακόπουλος Σ., (β' έκδ. 1998)

---

37. Ηλεκτρολογικό Εργαστήριο II

Παπαϊωάννου Α. – Χαραλαμπίδης Ν.,

(β' έκδ. 1985)

---

38. Ηλεκτρολογικό Σχέδιο – τόμος Β'

Καβουνίδης Χ., 1980

---

39. Ηλεκτρονικά Κυκλώματα

Κανελλόπουλος Χ., 1979

---

40. Ηλεκτρονικό Εργαστήριο

Κοντοράβδης Σ., 1979

---

41. Ηλεκτρονικό Σχέδιο

Ξένος Ν., 1980

---

42. Ηλεκτροτεχνία II

Καρούδης Γ. – Κοκκινάκης Γ., 1985

ISBN 960-337-003-7

---

43. Θερμάνσεις

Γεωργακάκης Ε. – Ιωαννίδης Δ., 1983

---



## 44. Θεωρία Οδοντοτεχνίας II

Στάππα-Μουριζίνη Μ. – Μενεγάκης Γ.,  
(β' έκδ. 2020),  
ISBN 978-960-337-161-8

## 45. Κινητήριες Μηχανές II

Δανιήλ Γ. (γ' έκδ. 1998)

## 46. Κλιματισμός

Ιωαννίδης Δ., 1979

## 47. Λογισμός του Κόστους – Βιομηχανική Λογιστική

Πρωτοσυγγελίδης Σ., (β' έκδ. 1993)  
ISBN 960-337-002-9

## 48. Λογιστική Εταιριών

Παπασπύρου Β. (β' έκδ. 1989)

## 49. Λύσεις Ασκήσεων Χημείας Γ' Λυκείου

Σακελλαρίδης Π., 1983

## 50. Μαθηματικά

Παπαδόπουλος Σ., 1979

## 51. Μεταλλουργία

Πετρόπουλος Π., 1986

## 52. Μηχανήματα Ανυψώσεως και

Μετακινήσεως Υλικών  
Κουζέλης Θ., (β' έκδ. 1986)

## 53. Μηχανοργάνωση (Οργάνωση Γραφείου - Μηχανοργάνωση)

Σταματιάδης Γ., 1980

## 54. Μηχανουργική Τεχνολογία

Πετρόπουλος Π., (β' έκδ. 1984)

## 55. Μηχανουργική Τεχνολογία Εργαστήριο II – τεύχος Α'

Πετρόπουλος Π., 1985

## 56. Μηχανουργική Τεχνολογία Εργαστήριο II – τεύχος Β'

Λαζαρίδης Λ., 1985

## 57. Μηχανουργική Τεχνολογία Εργαστήριο II – τεύχος Β'

Παπαδανιήλ Ε. – Σφαντζικόπουλος Μ., 1994  
ISBN 960-337-004-5

## 58. Μικροβιολογία II

Δημητρακόπουλος Γ., (β' έκδ. 1985)

## 59. Οικοδομική

Δούκας Ε., (β' έκδ. 1985)

## 60. Οικονομική Γεωγραφία – Διεθνείς

Εμπορικές Σχέσεις  
Βρεττός Θ. – Αγαλιανού-Βρεττού Α.,  
(β' έκδ. 1992)

## 61. Οργάνωση Γραφείου (Οργάνωση Γραφείου – Μηχανοργάνωση)

Φαναριώτης Π., (β' έκδ. 1985)

## 62. Οργάνωση Εργοταξίου – Κόστος Κατασκευών

Λιβιεράτος Α., 1986



63. Οργάνωση και Διαχείριση Γεωργικών  
Εκμεταλλεύσεων  
Πατσής Π., 1986

---

64. Οργάνωση και Διοίκηση  
Εκμεταλλεύσεων και Συνεταιρισμών  
Παπαγεωργίου Κ. – Πατσής Π., 1979

---

65. Παρασιτολογία  
Παπαβασιλείου Ι., 1979

---

66. Ραδιοφωνία  
Κασμάς Α., (β' έκδ. 1985)

---

67. Ραδιοφωνία (Ραδιοεπικοινωνία)  
Παπακίτσος Χ., 1993  
ISBN 960-337-001-0

---

68. Στοιχεία Αναλυτικής Γεωμετρίας  
Τσάγκας Γ., 1979

---

69. Συγκοινωνιακά Έργα – τεύχος Α' (Οδοποιία)  
Κωτσόβολος Κ., 1979

---

70. Συγκοινωνιακά έργα – τεύχος Β'  
(Σιδηρόδρομοι, Αερολιμένες)  
Δοκουμετζίδης Ι. – Κούσιος Δ. – Μαλασπίνας Α.,  
(β' έκδ. 1980)

---

71. Σχεδιάσεις Αρμοδιότητας Πολιτικών Μηχανικών  
Καμάρας Κ., 1984

---

72. Σχέδιο Κτηριακών Έργων  
Καμάρας Κ., 1985

---

73. Σχέδιο Συγκοινωνιακών και Υδραυλικών Έργων  
Καμάρας Κ. – Γιώτη Ε., (β' έκδ. 1988)

---

74. Τεχνολογία Οργάνων Εργαστηρίου  
Ιορδανίδης Π. – Γεροχρήστου-Ζορμπά Α.,  
(β' έκδ. 1985)

---

75. Τηλεόραση  
Παπακίτσος Χ., 1987

---

76. Τηλεπικοινωνίες  
Κοκκινάκης Γ. – Δεμπόνος Γ., (β' έκδ. 1985)

---

77. Τοπογραφία II  
Παπαματθαίου Π., (β' έκδ. 1985)

---

78. Υδραυλικά Έργα  
Τσόγκας Χ., (β' έκδ. 1985)

---

79. Υδραυλικές Εγκαταστάσεις  
Λαζαρίδης Λ., (β' έκδ. 1985)

---

80. Φορολογική Λογιστική  
Παπασπύρου Β., (β' έκδ. 1984)

---

81. Φορολογική Πρακτική – τεύχος Α'  
Παπασπύρου Β., (β' έκδ. 1992)

---

82. Φυτά Μεγάλης Καλλιέργειας  
Υφούλης Α. – Καλτσίκης Π., (β' έκδ. 1985)

---

83. Φυτοπροστασία  
Μπαλαγιάννης Π., (β' έκδ. 1983)

---

84. Χημεία – τόμος Γ'  
Σακελλαρίδης Π., (β' έκδ. 1985)

---

85. Ψυκτικές Μηχανές και Εγκαταστάσεις  
Κουρεμένος Δ., (β' έκδ. 1985)

---



# Βιβλιοθήκη Σχολών Μέσης Τεχνικής και Επαγγελματικής Εκπαίδευσης 1979 -1999

---

*Διδακτικά βιβλία για τους μαθητές των Σχολών Μέσης Τεχνικής  
και Επαγγελματικής Εκπαίδευσης (Μ.Τ.Ε.Ε.)*

Το 1979 ιδρύθηκαν οι Σχολές Μέσης Τεχνικής και Επαγγελματικής Εκπαίδευσης, στις οποίες φοιτούσαν όσοι μαθητές δεν επιθυμούσαν να εγγραφούν στο Γυμνάσιο. Οι απόφοιτοι των Σχολών αυτών μπορούσαν, αν το επιθυμούσαν, να συνεχίσουν σπουδές στην Β' τάξη των Τεχνικών και Επαγγελματικών Λυκείων.

Η δυνατότητα αυτή των αποφοίτων επέβαλε στους συγγραφείς των βιβλίων να διατάξουν την ύλη του αναλυτικού προγράμματος έτσι ώστε οι μαθητές που θα συνέχιζαν την φοίτησή τους στο Λύκειο να έχουν την απαραίτητη προετοιμασία σε διάφορα μαθήματα, όπως στη Φυσική. Γι' αυτό και στα βιβλία των Σχολών ΜΤΕΕ ορισμένες ενότητες του περιεχομένου τους ήταν τυπωμένες με μικρότερα στοιχεία, που σήμαινε ότι αυτές μπορούσαν και να μην διδαχθούν χωρίς να διασπάσουν την συνέχεια της ύλης.

Ο αριθμός των τίτλων που απαρτίζουν την Βιβλιοθήκη αυτή ανέρχεται σε 16.

Τα βιβλία της Βιβλιοθήκης αυτής δεν εκδίδονται πλέον από το Ίδρυμα Ευγενίδου, από τότε που καταργήθηκαν οι Σχολές Μέσης Τεχνικής και Επαγγελματικής Εκπαίδευσης.



# Βιβλιοθήκη Σχολών Μ.Τ.Ε.Ε. (1979-1999)

1. Αυτοκίνητο  
Βάος Ε., 1980

2. Εργαστήριο Ειδικότητας Εργαλειομηχανών  
Ανδρέου Γ. – Μποζώνας Α., 1982

3. Εργαστήριο Ειδικότητας  
Ηλεκτρολογικού Τμήματος  
Βασιλακόπουλος Σ. –  
Χρυσανθόπουλος Θ., 1981

4. Εργαστήριο Ειδικότητας Μηχανών  
Αυτοκινήτου - τόμος Α'  
Παναγιωτίδης Π., 1981

5. Εφαρμοσμένη Ηλεκτρολογία –  
Ηλεκτρικά Όργανα Μετρήσεως  
Βασιλακόπουλος Σ., 1981

6. Μηχανολογικό Εργαστήριο – τεύχος Α'  
Κουζέλης Θ. – Παρίκος Γ., 1981

7. Μηχανολογικό Εργαστήριο – τεύχος Β'  
Κουζέλης Θ. - Παρίκος Γ., 1982

8. Μηχανολογικό Σχέδιο  
Καλλικούρδης Μ., 1980

9. Μηχανουργική Τεχνολογία  
Λαζαρίδης Λ., 1981

10. Στοιχεία Εφαρμοσμένης Ηλεκτρολογίας  
Κοτζαμπάσης Γ., 1980

11. Τεχνολογία Περιελίξεων  
Δημητριάδης Α., (β' έκδ. 1998)

12. Τεχνολογία Συγκολλήσεων  
Καρμίρης Α., (β' έκδ. 1991)

13. Φυσική (Μηχανική των Στερεών) – τόμος Α'  
Μαυρομματάκος Α., 1979

14. Φυσική (Μηχανική των Στερεών/  
Ακουστική) – τόμος Α'  
Μαυρομματάκος Α., 1998  
ISBN 960-337-025-8

15. Φυσική (Μηχανική των Ρευστών/  
Θερμότητα - Θερμοδυναμική) τόμος Β'  
Μαυρομματάκος Α., 1981

16. Φυσική (Μηχανική των Ρευστών/  
Θερμότητα-Στοιχεία Θερμοδυναμικής/  
Στοιχεία Οπτικής) – τόμος Β'  
Μαυρομματάκος Α., 1999  
ISBN 960-337-028-2

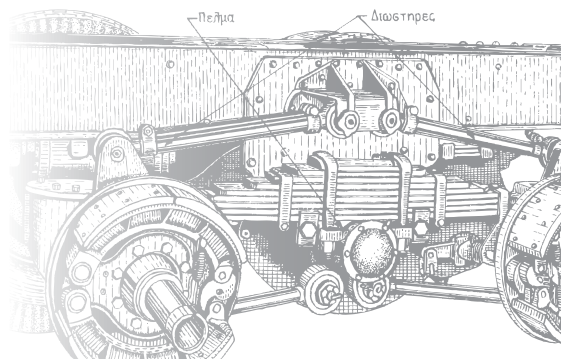

# Μεταφράσεις Εγχειριδίων 1990 έως σήμερα

---

## *Τεχνικά και επιστημονικά εγχειρίδια μεταφρασμένα στα ελληνικά*

Από το 1990 μέχρι το 1997 το Ίδρυμα μετέφρασε 6 τεχνικά-επιστημονικά εγχειρίδια, τα οποία αποτέλεσαν μέρος της στοιχειώδους τεχνικής βιβλιοθήκης στα Γυμνάσια. Τα βιβλία της *Φυσικής PSSC* χρησιμοποιήθηκαν μεταξύ των ετών 1992-1997 για την πειραματική διδασκαλία του μαθήματος αυτού σε συνολικά 245 Λύκεια και το βιβλίο *Βιολογική Επιστήμη* χρησιμοποιήθηκε από ΑΕΙ.





## Μεταφράσεις Εγχειριδίων (1990 έως σήμερα)

### 1. PSSC Φυσική

Κωστίκας Α., (στ' έκδ. 1992)

### 2. PSSC Φυσική, Ασκήσεις Εμπειρίας Α'

(Καθηγητή), Παπασταματίου Ν., 1992

### 3. PSSC Φυσική, Ασκήσεις Εμπειρίας Α'

(Μαθητή), Παπασταματίου Ν., 1992

### 4. PSSC Φυσική, Ασκήσεις Εμπειρίας Β'

(Καθηγητή), Παπασταματίου Ν., 1992

### 5. PSSC Φυσική, Ασκήσεις Εμπειρίας Β'

(Μαθητή), Παπασταματίου Ν., 1992

### 6. PSSC Φυσική, Βιβλίο του Καθηγητή

Δρης Μ. – Σχοινιάς Α., 1992

### 7. PSSC Φυσική, Εργαστηριακός Οδηγός

Παπασταματίου Ν., 1992

### 8. Ενέργεια (Πηγές – Εφαρμογές –

Εναλλακτικές Λύσεις)

Δρης Μ., 1996

ISBN 960-337-013-4

### 9. Η Βιολογική Επιστήμη

(Μοριακή Προσέγγιση)

Ζιούδρου Χ. – Σιδέρης Ε., 1990

### 10. Τεχνολογία Επικοινωνιών

Παλαιοκρασσάς Σ. – Ηλιάδης Ν., (β' έκδ. 2002)

ISBN 960-337-026-6

### 11. Τεχνολογία Μεταφορών Ενέργειας

και Ισχύος

Παλαιοκρασσάς Σ., 1997

ISBN 960-337-020-7

### 12. Χημεία

Γιάννοβιτς-Αργυριάδη Ν., 1997

ISBN 960-337-024-X

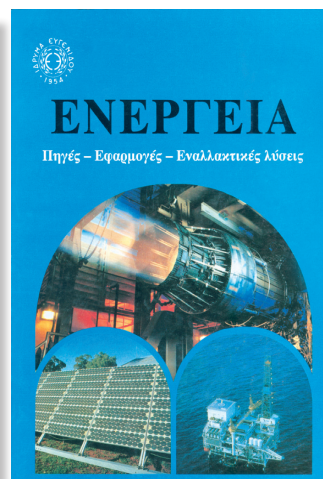
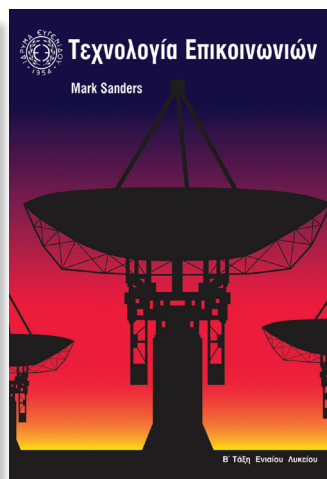
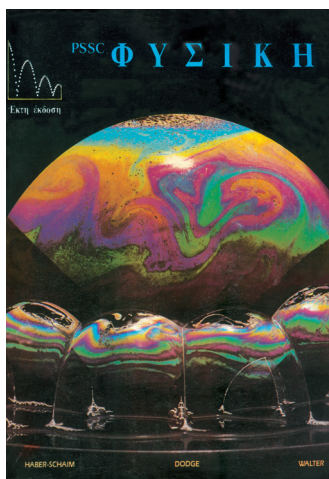

# Βιβλιοθήκη του Ναυτικού

## 1967 έως σήμερα

*Διδακτικά βιβλία για τους σπουδαστές των ΔΣΕΝ, ΑΔΣΕΝ, ΑΕΝ,  
εγχειρίδια Κατευθυνόμενης Εκπαίδευσης επί Πλοίου,  
μεταφράσεις ναυτικών εγχειριδίων και μελέτες-πρακτικά*

Το Ίδρυμα Ευγενίδου ανέλαβε την συγγραφή και έκδοση των εκπαιδευτικών κειμένων για τους σπουδαστές των Δημοσίων Σχολών Εμπορικού Ναυτικού σε πλήρη και στενή συνεργασία με την Διεύθυνση Ναυτικής Εκπαίδευσης του Υπουργείου Εμπορικής Ναυτιλίας.

Αποτέλεσμα της συνεργασίας αυτής ήταν η δημιουργία της Βιβλιοθήκης του Ναυτικού, στην οποία περιλαμβάνονται 27 τίτλοι, που εκδόθηκαν μεταξύ των ετών 1967-1979 για τους μαθητές των Δημοσίων Σχολών Εμπορικού Ναυτικού (ΔΣΕΝ). Εκδόθηκαν επίσης 42 τίτλοι για τις Ανώτερες Δημόσιες Σχολές Εμπορικού Ναυτικού (ΑΔΣΕΝ) κατά τα έτη 1981-2001. Όταν ιδρύθηκαν οι Ακαδημίες Εμπορικού Ναυτικού (ΑΕΝ) και τροποποιήθηκαν τα αναλυτικά προγράμματα διδακτέας ύλης, το ΥΕΝ ανέθεσε στο Ίδρυμα την συγγραφή και έκδοση των απαιτούμενων νέων βιβλίων, η οποία συνεχίζεται απρόσκοπτα μέχρι σήμερα. Ήδη στη Σειρά αυτή έχουν εκδοθεί 60 τίτλοι.

Στα ανωτέρω βιβλία πρέπει να προστεθούν 19 εγχειρίδια κατευθυνόμενης εκπαίδευσης επί πλοίου (ΚΕΠ), 16 μεταφράσεις ναυτικών εγχειριδίων, καθώς και μελέτες - πρακτικά συνεδρίων για την ναυτική εκπαίδευση.

Όλα τα βιβλία της Βιβλιοθήκης του Ναυτικού, εκτός του ότι έχουν συγγραφεί σύμφωνα με τα αναλυτικά προγράμματα διδακτέας ύλης των Σχολών και ανταποκρίνονται στις ανάγκες των σπουδαστών, είναι γενικότερα χρήσιμα για όλους τους αξιωματικούς του Εμπορικού Ναυτικού, που ασκούν το επάγγελμα ή εξελίσσονται στην ιεραρχία.



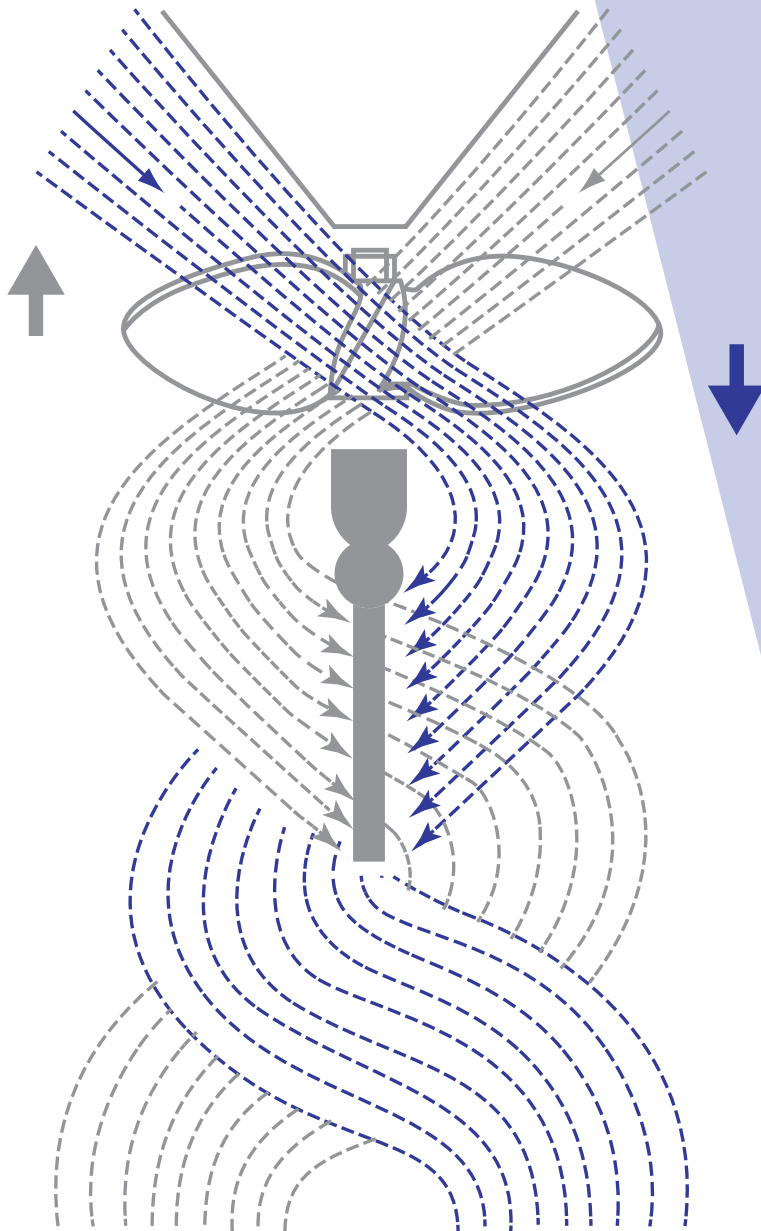

## Δημόσιες Σχολές Εμπορικού Ναυτικού (ΔΣΕΝ 1967-1979)

1. Ατμομηχαναί (Στροβίλοι)  
Γκιόκας Σ., 1975

2. Αυτοματισμός – Τηλεκίνησις Σύγχρονων Πλοίων  
Τζιφάκης Α., 1976

3. Βοηθητικά Μηχανήματα Πλοίων – τόμος Α'  
Δανιήλ Γ. – Μιμηκόπουλος Κ., 1974

4. Βοηθητικά Μηχανήματα Πλοίων – τόμος Β'  
Δανιήλ Γ. – Μιμηκόπουλος Κ., 1974

5. Ηλεκτρονικά  
Ζορμπάς Γ., 1977

6. Ηλεκτροτεχνία – τόμος Α'  
Μόσχοβιτις Μ., 1973

7. Ηλεκτροτεχνικαί Εφαρμογαί Πλοίων  
Τζιφάκης Α., 1974

8. Θερμοδυναμική Παπαπαύλος Α., 1972

9. Καύσιμα - Λιπαντικά  
Παπαευαγγέλου Τ., 1972

10. Μαθήματα Αγγλικής  
Ποταμιάνος Δ., 1967

11. Μεταλλοτεχνία - Συγκολλήσεις  
Καρμίρης Α., 1970

12. Μηχανές Εσωτερικής Καύσεως  
Τζιφάκης Α., 1978

13. Μηχανουργική Τεχνολογία – τόμος Α'  
Λοπρέστης Σ. – Μπαχάς Γ., 1969

14. Μηχανουργική Τεχνολογία – τόμος Β'  
Λοπρέστης Σ. – Μπαχάς Γ., 1969

15. Ναυτική Γεωγραφία  
Κοντογιάννης Κ., 1970

16. Ναυτική Μετεωρολογία  
Περογιαννάκης Χ., 1971

17. Ναυτική Τέχνη  
Σδούγκος Ζ., 1969

18. Ναυτικοί Ατμολέβητες – τόμος Α'  
Δανιήλ Γ. – Μιμηκόπουλος Κ., 1971

19. Ναυτικοί Ατμολέβητες – τόμος Β'  
Δανιήλ Γ. – Μιμηκόπουλος Κ., 1971

20. Νεοελληνικά Ναυτικά Αναγνώσματα  
Μανάφης Κ. – Αντωνιάδης Ξ., (β' έκδ. 1970)

21. Οι Κοινοί Ναυτικοί μας Όροι και αι  
Ρωμανικαί Γλώσσαι  
Σεγδίτσας Π., 1968

22. Παράρτημα Θερμοδυναμικής – Πίνακες –  
Διαγράμματα Παπαπαύλος Α., 1971

23. Πεντάγλωσσο Λεξικό Ναυτικών Όρων  
Σεγδίτσας Π., 1971  
ISBN 978-960-337-148-9

24. Στοιχεία Ναυπηγίας  
Ζωγραφάκης Ε., 1972

25. Στοιχεία Ναυτικών Μηχανών για Πλοιάρχους  
Δανιήλ Γ., (β' έκδ. 2021)  
ISBN 978-960-337-172-4

26. Τεχνολογία Μηχανουργικών Υλικών  
Πετρόπουλος Π., 1972

27. Τριγωνομετρία  
Κοντογεωργόπουλος Η., 1968



# Ανώτερες Δημόσιες Σχολές Εμπορικού Ναυτικού (ΑΔΣΕΝ 1981-2001)

## 1. *Les Français des Stewards*

Παπαδοπούλου Α., 1996  
ISBN 960-337-018-5

## 2. *Αεριοστρόβιλοι*

Κλουδάς Σ., 1982

## 3. *Ανώτερα Μαθηματικά ΑΔΣΕΝ Μηχανικών*

Σύρκος Χ. – Πουλόπουλος Γ., (β' έκδ. 1994)

## 4. *Αποφυγή Συγκρούσεων στη Θάλασσα*

Δημαράκης Α. – Ντούνης Χ., (β' έκδ. 1993)  
ISBN 960-337-000-2

## 5. *Ατμομηχανές*

Δανιήλ Γ. – Μιμκόπουλος Κ., 1983

## 6. *Βοηθητικά Μηχανήματα Πλοίων*

Δανιήλ Γ. – Μιμκόπουλος Κ., 1988

## 7. *Δορυφορικές Επικοινωνίες*

Καρατζής Α. – Τζανιδάκης Γ., 1988

## 8. *Εκμετάλλευση Ραντάρ – Βοηθήματα*

*Υποτυπώσεως*  
Τσουκαλάς Ζ., 1988

## 9. *Ευστάθεια – Φόρτωση*

Κολλιναίτης Ι., 1983

## 10. *Εφαρμοσμένη Θερμοδυναμική*

Παγωνάκης Κ., (γ' έκδ. 2020)  
ISBN 978-960-337-175-5

## 11. *Ηλεκτρονική (Ασυρματιστών)*

Πίτλιγγερ Ι., 1983

## 12. *Ηλεκτροτεχνία – τόμος Α'*

Περράκης Β., (β' έκδ. 1993)

## 13. *Ηλεκτροτεχνία – τόμος Β'*

Περράκης Β. – Τσουκαλάς Ζ., 1993

## 14. *Καύσιμα – Λιπαντικά*

Παπαευαγγέλου Τ., (γ' έκδ. 1995)  
ISBN 978-960-337-127-4

## 15. *Μαθηματικά ΑΔΣΕΝ Πλοιάρχων*

Πέππας Χ., (β' έκδ. 1994)

## 16. *Μετεωρολογία*

Καραπιπέρης Λ., 1982

## 17. *Ναυπηγία*

Κολλιναίτης Ι., (γ' έκδ. 2020)  
ISBN 978-960-337-164-9

## 18. *Ναυτικά Ηλεκτρονικά Όργανα – τόμος Α'*

Τσουκαλάς Ζ., 1982

## 19. *Ναυτική Μετεωρολογία*

Καραπιπέρης Λ., 1981

## 20. *Ναυτική Τέχνη*

Φαμπλωνίδης Γ., 1989

## 21. *Ναυτικοί Ατμολέβητες*

Δανιήλ Γ. – Μιμκόπουλος Κ., 1982  
ISBN 978-960-337-153-3

## 22. *Ναυτιλία – τόμος Α' (Ακτοπλοΐα)*

Δημαράκης Α. – Ντούνης Χ., 1986  
ISBN 978-960-337-146-5





23. **Ναυτιλία – τόμος Β' (Αστρονομική Ναυτιλία)**

Δημαράκης Α. – Ντούνης Χ. 1988  
ISBN 978-960-337-147-2

24. **Παράρτημα Τεχνικής Θερμοδυναμικής**

Παγωνάρης Κ., 1982

25. **Ραδιοναυτιλία (Ηλεκτρονική Ναυτιλία)**

Παλληκάρης Α., (δ' έκδ. 1997)

26. **Ραδιοναυτιλία (Σημειώσεις)**

Παλληκάρης Α., 1989

27. **Ραδιοηλεκτρονικές Επικοινωνίες**

Καρατζής Α. – Τζανιδάκης Γ., 1988

28. **Ραντάρ**

Τσουκαλάς Ζ., 1986

29. **Σημειώσεις Γενικής Χημείας ΑΔΣΕΝ Μηχανικών**

Πάντζαλης Ν., 1992

30. **Σημειώσεις Φυσικής ΙΙ ΑΔΣΕΝ Μηχανικών**

Λιώτσιος Κ., (β' έκδ. 1993)

31. **Στοιχεία Δικαίου**

(1. Συνταγματικού 2. Ναυτικού)  
Λυκούδης Π., 1988

32. **Στοιχεία Ηλεκτρονικών Υπολογιστών**

Φλαντίνης Γ., 1982

33. **Στοιχεία Ναυπηγίας**

Ζωγραφάκης Ε. (β' έκδ. 2021)  
ISBN 978-960-337-171-7

34. **Στοιχεία Ναυτικού Δικαίου**

Λυκούδης Π., 1982

35. **Στοιχεία Ναυτικού Δικαίου**

(Τεχνικά Ναυτικά Λύκεια Εμπορικού Ναυτικού)  
Σπαρτιώτης Γ. – Μαργέτης Γ., 1982

36. **Συστήματα Αυτομάτου Ελέγχου**

Φλαντίνης Γ., 1982

37. **Σφαιρική Τριγωνομετρία**

Πέππας Χ., 1988

38. **Τεχνική Θερμοδυναμική**

Παγωνάρης Κ., 1988

39. **Τεχνολογία Μηχανουργικών Υλικών**

Πετρόπουλος Π., 1986

40. **Φυσική ΙΙ - Τόμος Α'**

Τσουκαλάς Ζ., 1986

41. **Φυσική ΙΙ - Τόμος Β'**

Γιαννακοπούλου-Λασκαράτου Π. –  
Βασιλακόπουλος Σ. – Τσουκαλάς Ζ. –  
Σταθόπουλος Ι. – Τοπάλης Φ., 1988

42. **Χημεία**

Πάντζαλης Ν., (β' έκδ. 2020)  
ISBN 978-960-337-160-1

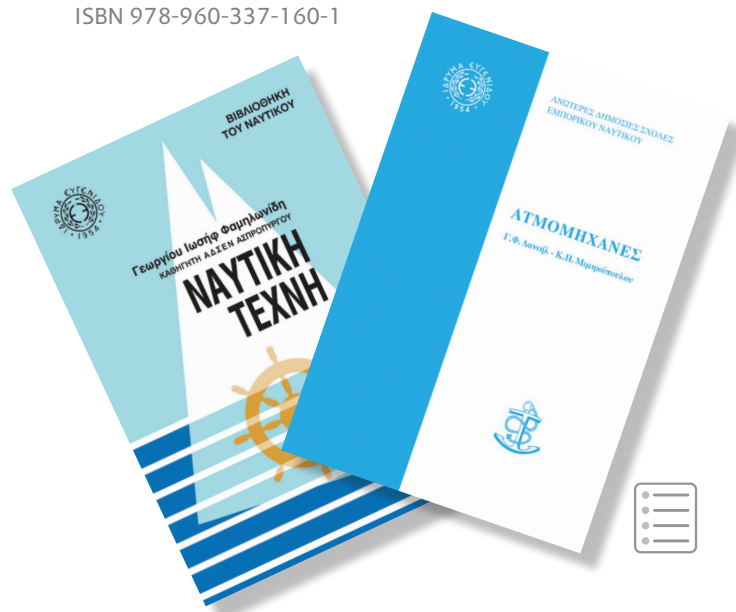



# Ακαδημίες Εμπορικού Ναυτικού (ΑΕΝ 2003 έως σήμερα)

## 1. ECDIS

Ματθαίου Δ. – Σκεμπές Α., 2022  
ISBN 978-960-337-183-0

## 2. English Grammar for the Merchant Marine Academies – Part One

Τσώνης Η., 2003  
ISBN 960-337-052-5

## 3. English Grammar for the Merchant Marine Academies – Part Two

Τσώνης Η., 2004  
ISBN 960-337-056-8

## 4. English Grammar for the Merchant Marine Academies – Part Three

Τσώνης Η., 2005  
ISBN 960-337-065-7

## 5. ISM Code – Πρότυπα ISO – Ασφάλεια Φυλακής Φραγκιάς Μ., 2023

ISBN 978-960-337-193-9

## 6. Maritime English for the 1st semester

Παπαλεωνίδα Π., 2010  
ISBN 978-960-337-092-5

## 7. Maritime English for the 2nd semester

Παπαλεωνίδα Π., 2011  
ISBN 978-960-337-104-5

## 8. Maritime English for the 3rd semester

Παπαλεωνίδα Π., 2013  
ISBN 978-960-337-114-4

## 9. Maritime English – volume 1

Παπαλεωνίδα Π., 2015  
ISBN 978-960-337-121-2

## 10. Maritime English – volume 2

Παπαλεωνίδα Π., 2016  
ISBN 978-960-337-125-0

## 11. Αλληλογραφία

Αντωνόπουλος Χ. – Διαμαντή Α. –  
Δούναβης Γ., (β' έκδ. 2003)  
ISBN 960-337-055-Χ

## 12. Ανθρώπινες Σχέσεις

Παλαμιώτου Κ., (β' έκδ. 2016)  
ISBN 978-960-337-133-5

## 13. Αντλίες

Δάγκινης Ι. – Γλύκας Α., 2016  
ISBN 978-960-337-064-2

## 14. Αντοχή Υλικών

Γαλιατσάτος Ν. – Λιναρδάτος Γ. –  
Λιναρδάτος Δ., (β' έκδ. 2016)  
ISBN 978-960-337-134-2



15. Αξιωματικός Ασφάλειας Πλοίου  
(SSO) – ISPS

Τσουρής Γ., 2022

ISBN 978-960-337-188-5

16. Βοηθητικά Μηχανήματα Πλοίων

Δάγκινης Ι. – Γλύκας Α., (β' έκδ. 2017)

ISBN 978-960-337-131-1

17. Διαχείριση Πόρων Γέφυρας

Αρσενόπουλος Δ., Σαραντόπουλος Γ., 2023

ISBN 978-960-337-194-6

18. Διεθνείς Κανονισμοί Αποφυγής Συγκρούσεων  
στη Θάλασσα, Τήρηση Φυλακής/ARPA

Λιούλης Ι., 2012

ISBN 978-960-337-111-3

19. Διεθνείς Κανονισμοί – Ναυτιλιακή Πολιτική  
και Δίκαιο της Θάλασσας

Αλεξόπουλος Α. – Φουρναράκης Ν.,

(δ' έκδ. 2023) ISBN 978-960-337-197-7

20. Διεθνείς Συμβάσεις – Κανονισμοί – Κώδικες

Αλεξόπουλος Α. – Φουρναράκης Ν.,

(β' έκδ. 2009)

ISBN 960-337-049-5

21. Εισαγωγή στον Αυτόματο Έλεγχο –  
Αυτοματισμοί Πλοίων

Βλαχογιάννης Ι. – Παπαχρήστου Δ. –

Χαμπλοθώρης Γ., (β' έκδ. 2009)

ISBN 960-337-048-7

22. Επικοινωνία Πλοιάρχου

Αντωνόπουλος Χ. – Διαμαντή Α. – Δούναβης

Γ. – Ρασσιάς Δ., (γ' έκδ. 2017)

ISBN 960-337-055-Χ

23. Επικοινωνίες Ι

Λυμπέρης Γ. – Ταμπακάκης Ε., (δ' έκδ. 2023)

ISBN 978-960-337-199-1

24. Επικοινωνίες ΙΙ

Λυμπέρης Γ. – Ταμπακάκης Ε., (β' έκδ. 2017)

ISBN 978-960-337-143-4

25. Επιχειρησιακή Επικοινωνία Πλοιάρχου

Διαμαντή Α. – Δούναβης Γ. –

Ρασσιάς Δ., 2022

ISBN 978-960-337-179-3

26. Ευστάθεια – Κοπώσεις

Κολλιγιάννης Ι., (β' έκδ. 2016)

ISBN 978-960-337-139-7

27. Εφαρμοσμένα Μαθηματικά

Κούτρας Μ., (β' έκδ. 2022)

ISBN 978-960-337-184-7

28. Εφαρμοσμένη Θερμοδυναμική

Παγωνάρης Κ. – Επιμέλεια: Τσίτσος Ν.,

(δ' έκδ. 2021)

ISBN 978-960-337-175-5

29. Ηλεκτρικές Μηχανές – τόμος Α'

Βλάχος Α., (β' έκδ. 2022)

ISBN 978-960-337-181-6

30. Ηλεκτρικές Μηχανές – τόμος Β'

Βλάχος Α., (β' έκδ. 2023)

ISBN 978-960-337-195-3

31. Ηλεκτρονικά

Δεληγιάννης Θ., 2004

ISBN 960-337-053-3

32. Καύσιμα-Λιπαντικά

Παπαευσάγγελου Τ. – Επιμέλεια: Μαϊστρός Γ.,

(δ' έκδ. 2022),

ISBN 978-960-337-182-3



33. **Μαθηματικά (Πλοιάρχων – Μηχανικών)**  
Κούτρας Μ. – Λάπτας Κ. – Μπερσίμης Σ., 2012  
ISBN 978-960-337-110-6

---

34. **Μαθηματικά για Πλοιάρχους**  
Λάλου Π., 2022  
ISBN 978-960-337-187-8

---

35. **Μεταφορά Φορτίων**  
Ζυγομαλάς Ν., (γ' έκδ. 2021)  
ISBN 978-960-337-176-2

---

36. **Μηχανές Εσωτερικής Καύσεως – τόμος Α'**  
Κλιάνης Λ. – Νικολός Ι. – Σιδέρης Ι.,  
(β' έκδ. 2017)  
ISBN 978-960-337-137-3

---

37. **Μηχανές Εσωτερικής Καύσεως – τόμος Β'**  
Κλιάνης Λ. – Νικολός Ι. – Σιδέρης Ι.,  
(β' έκδ. 2018)  
ISBN 978-960-337-138-0

---

38. **Μηχανική των Ρευστών**  
Πάντζαλης Ν. – Επιμέλεια: Τσίτσος Ν.,  
(β' έκδ. 2017)  
ISBN 978-960-337-132-8

---

39. **Ναυπηγία-Σχέδιο**  
Λεοντής Γ., 2023  
ISBN 978-960-337-191-5

---

40. **Ναυτικά Ηλεκτρονικά Όργανα και Συστήματα  
Ηλεκτρονικού Χάρτη ECDIS**  
Παλληκάρης Α. – Κατσούλης Γ. – Δαλακλής Δ.,  
(β' έκδ. 2016) ISBN 978-960-337-086-4

---

41. **Ναυτικές Μηχανές και Μηχανήματα**  
Δάγκινης Ι., 2022  
ISBN 978-960-337-186-1

---

42. **Ναυτική Γεωγραφία**  
Μοίρα Π. – Μυλωνόπουλος Δ., (β' έκδ. 2020)  
ISBN 978-960-337-158-8

---

43. **Ναυτική Μετεωρολογία**  
Ψύχα Α. – Μηνόγιαννης Μ., (γ' έκδ. 2020)  
ISBN 978-960-337-159-5

---

44. **Ναυτική Τέχνη**  
Φαμπλωνίδης Γ., (β' έκδ. 2015)  
ISBN 978-960-337-123-6

---

45. **Ναυτικοί Ατμολέβητες**  
Δανιήλ Γ. – Μιμικόπουλος Κ., (γ' έκδ. 2023)  
Επιμέλεια γ' έκδοσης: Δάγκινης Ι.  
ISBN 978-960-337-196-0

---

46. **Ναυτιλία Ι**  
Δημαράκης Α. – Ντούνης Χ., (β' έκδ. 2023)  
Επιμέλεια β' έκδοσης: Ρασισιάς Δ.  
ISBN 978-960-337-202-8

---

47. **Ναυτιλιακές Γνώσεις**  
Δεμερούτης Γ. – Μυλωνόπουλος Δ., (β' έκδ. 2023)  
ISBN 978-960-337-192-2

---

48. **Ναυτιλιακή Οικονομική**  
Σαμπράκος Ε. – Γιαννόπουλος Ι., 2021  
ISBN 978-960-337-192-2

---

49. **Ναυτιλιακό Δίκαιο**  
Δεμέστιχας Ε. – Βρανίκου Μ.,  
(γ' έκδ. 2020)  
ISBN 978-960-337-157-1

---

50. **Οικονομική Εκμετάλλευση Πλοίου**  
Σαμπράκος Ε. – Γιαννόπουλος Ι.,  
(β' έκδ. 2017)  
ISBN 978-960-337-141-0

---

51. **Πληροφορική – Ηλεκτρονικοί Υπολογιστές**  
Αποστολάκης Ι. – Μιχαλακόπουλος Β. –  
Μπακογιάννης Σ. – Μπερσίμης Σ. –  
Οικονόμου Θ. – Παππάς Ε., (β' έκδ. 2007)  
ISBN 960-337-050-9





52. Πληροφορική – Ηλεκτρονικοί Υπολογιστές  
Βασιλειάδου Μ. – Υάκινθος Χ. –  
Μπαρμπουνάκη Σ., 2020  
ISBN 978-960-337-168-7

53. Προστασία Θαλάσσιου Περιβάλλοντος  
Τριανταφύλλου Κ. – Πιστεύου Τ. –  
Αντωνάκου Σ. – Λαϊνός Ι. – Πεζματζόγλου Ι.  
2023  
ISBN 978-960-337-200-4

54. Ραντάρ (γ' έκδοση)  
Λιναρδάτος Γ. – Λιναρδάτος Δ.,  
(γ' έκδ. 2021)  
ISBN 978-960-337-170-0

55. Στοιχεία Ναυπηγίας  
Ζωγραφάκης Ε. – Επιμέλεια γ' έκδοσης:  
Τσίτσος Ν., (γ' έκδ. 2022)  
ISBN 978-960-337-185-4

56. Στοιχεία Ναυτικού Δικαίου  
Λυκούδης Π. – Επιμέλεια γ' έκδοσης:  
Βασιλάκης Δ., (γ' έκδ. 2014)  
ISBN 960-337-066-5

57. Τεχνολογία Υλικών  
Παπαευθυμίου Σ., (β' έκδ. 2017)  
ISBN 978-960-337-129-8

58. Φυσική  
Βρούλος Α. – Καρναβάς Σ., (γ' έκδ. 2021)  
ISBN 978-960-337-174-8

59. Ψηφιακά Συστήματα – Δίκτυα Υπολογιστών  
Γουργούλης Δ. – Πρασσάς Χ. –  
Παπασταμούλης Α., 2018  
ISBN 978-960-337-130-4

60. Ψυκτικές – Κλιματιστικές Εγκαταστάσεις –  
Αερισμός  
Κανακάκης Ε., (β' έκδ. 2017)  
ISBN 978-960-337-100-7





ΥΣΙΜΑ  
ΠΑΝΤΙΚΑ

ΟΙ ΠΡΟΓΝΩΣΤΕΣ  
ΕΙΣ ΤΗΝ ΕΠΙΣΤΗΜΗ ΤΗΣ  
ΕΚΔΟΣΗΣ ΠΑΡΑΡΤΗΡΙΑΚΟ



## Εγχειρίδια Κατευθυνόμενης Εκπαίδευσης επί Πλοίου (ΚΕΠ)

1. *On Board Training Record Book For Deck Cadets (First Seagoing Training Period)*  
Μετάφραση: Δούναβης Γ., 2012

---

2. *On Board Training Record Book For Deck Cadets (Second Seagoing Training Period)*  
Μετάφραση: Δούναβης Γ., 2012

---

3. *On Board Training Record Book For Engine Cadets (First Seagoing Training Period)*  
Μετάφραση: Δούναβης Γ., 2012

---

4. *On Board Training Record Book For Engine Cadets (Second Seagoing Training Period)*  
Μετάφραση: Δούναβης Γ., 2012

---

5. Εγχειρίδιο Κατευθυνόμενης Εκπαιδύσεως επί Πλοίου (Σύμφωνα με την STCW, Κεφ./Καν.: V/1-1 Παρ. 4.2.2 Πετρελαιοφόρα & Οδηγός Εκπαιδύσεως)  
Επιτροπή εμπειρογνομόνων και καθηγητών ΑΕΝ, 2016

---

6. Εγχειρίδιο Κατευθυνόμενης Εκπαιδύσεως επί Πλοίου (Σύμφωνα με την STCW, Κεφ./Καν.: V/1-1 Παρ. 4.2.2 Υγραεριοφόρα & Οδηγός Εκπαιδύσεως)  
Επιτροπή εμπειρογνομόνων και καθηγητών ΑΕΝ, 2016

---

7. Εγχειρίδιο Κατευθυνόμενης Εκπαιδύσεως επί Πλοίου Υποψηφίου Ηλεκτρολόγου Εμπορικού Ναυτικού [Σύμφωνα με την Αναθεωρημένη Δ.Σ. STCW 1978 (ΠΔ 79/2012 – ΦΕΚ 137 Α' – III/6 και ΠΔ 141/2014 – ΦΕΚ 232 Α')]  
Επιτροπή εμπειρογνομόνων και καθηγητών ΑΕΝ, 2014

---

8. Ένθετο Εγχειριδίου Κατευθυνόμενης Εκπαιδύσεως επί Πλοίου Κατώτερου Πληρώματος Καταστρώματος [Προσαρμοσμένο στην Αναθεωρημένη Δ.Σ. STCW 1978 (Τροποποιήσεις 2010) AII/4, AII/5 (ΠΔ 79/2012 – ΦΕΚ 137 Α')]  
Επιτροπή εμπειρογνομόνων και καθηγητών ΑΕΝ, 2015

---

9. Ένθετο Εγχειριδίου Κατευθυνόμενης Εκπαιδύσεως επί Πλοίου Κατώτερου Πληρώματος Μηχανής [Προσαρμοσμένο στην Αναθεωρημένη Δ.Σ. STCW 1978 (Τροποποιήσεις 2010) AIII/4, AIII/5 (ΠΔ 79/2012 – ΦΕΚ 137 Α')]  
Επιτροπή εμπειρογνομόνων και καθηγητών ΑΕΝ, 2015

---

10. Ένθετο Εγχειριδίου Κατευθυνόμενης Εκπαιδύσεως Επί Πλοίου 2 Υποψηφίου Κλάδου Καταστρώματος [Προσαρμοσμένο στην Αναθεωρημένη Δ.Σ. STCW 1978 (Τροποποιήσεις 2010) AI/ (ΠΔ 79/2012 – ΦΕΚ 137 Α')]  
Επιτροπή εμπειρογνομόνων και καθηγητών ΑΕΝ, 2014

---

11. Ένθετο Εγχειριδίου Κατευθυνόμενης Εκπαιδύσεως επί Πλοίου 2 Υποψηφίου Κλάδου Μηχανής [Προσαρμοσμένο στην Αναθεωρημένη Δ.Σ. STCW 1978 [Τροποποιήσεις 2010) AI/ (ΠΔ 79/2012 – ΦΕΚ 137 Α')]  
Επιτροπή εμπειρογνομόνων και καθηγητών ΑΕΝ, 2014





12. Εγχειρίδιο Κατευθυνόμενης Εκπαίδευσης επί Πλοίου Κλάδου Καταστώματος Κ.Ε.Π. Ρασσιάς Δ. – Τσούλης Ν., (β' έκδ. 2023)

13. Εγχειρίδιο Κατευθυνόμενης Εκπαίδευσης επί Πλοίου Κλάδου Καταστώματος Κ.Ε.Π. 1 (Πρώτης Θαλάσσιας Εκπαιδευτικής Περιόδου) Επιτροπή εμπειρογνομόνων και καθηγητών ΑΕΝ, 2010

14. Εγχειρίδιο Κατευθυνόμενης Εκπαίδευσης επί Πλοίου Κλάδου Καταστώματος Κ.Ε.Π. 2 (Δεύτερης Θαλάσσιας Εκπαιδευτικής Περιόδου) Επιτροπή εμπειρογνομόνων και καθηγητών ΑΕΝ, 2010

15. Εγχειρίδιο Κατευθυνόμενης Εκπαίδευσης επί Πλοίου Κλάδου Μηχανής Κ.Ε.Π. Γκοτζαμάνης Γ. – Δάγκινης Ι., (β' έκδ. 2023)

16. Εγχειρίδιο Κατευθυνόμενης Εκπαίδευσης επί Πλοίου Κλάδου Μηχανής Κ.Ε.Π. 1 (Πρώτης Θαλάσσιας Εκπαιδευτικής Περιόδου) Επιτροπή εμπειρογνομόνων και καθηγητών ΑΕΝ, 2010

17. Εγχειρίδιο Κατευθυνόμενης Εκπαίδευσης επί Πλοίου Κλάδου Μηχανής Κ.Ε.Π. 2 (Δεύτερης Θαλάσσιας Εκπαιδευτικής Περιόδου) Επιτροπή εμπειρογνομόνων και καθηγητών ΑΕΝ, 2010

18. Εγχειρίδιο Κατευθυνόμενης Εκπαίδευσης επί Πλοίου Κ.Ε.Π. Κατωτέρων Πληρωμάτων Κλάδου Καταστώματος (Υποψηφίων Ναυτών Ε.Ν.) Επιτροπή εμπειρογνομόνων και καθηγητών ΑΕΝ, 2006

19. Εγχειρίδιο Κατευθυνόμενης Εκπαίδευσης επί Πλοίου Κ.Ε.Π. Κατωτέρων Πληρωμάτων Κλάδου Μηχανής Επιτροπή εμπειρογνομόνων και καθηγητών ΑΕΝ, 2006



# Μεταφράσεις Ναυτικών Εγχειριδίων

1. *IMO Abbreviated Version of the Seaspeak Manual*

Ταμπακάκης Μ., 1992

2. *IMO Τυποποιημένες Ναυτικές Φράσεις Επικοινωνίας*

Δούναβης Γ., (β' έκδ. 2006)

ISBN 960-337-067-3

3. *Pumps*

(Δάγκινης Ι. – Γλύκας Α.)

Μετάφραση: Δάγκινης Ι. 2017

ISBN 978-960-337-128-1

4. *Απόσπασμα Αστρονομικών Εφημερίδων*

Παπαϊωάννου Ι., (β' έκδοση 2020)

ISBN 978-960-337-167-0

5. *Αποσπάσματα Πινάκων για την Επίλυση Τριγώνου Θέσης στην Αστρονομική Ναυτιλία*

Παπαϊωάννου Ι., (β' έκδ. 2020)

ISBN 978-960-337-162-5

6. *Διεθνής Ιατρικός Οδηγός για Πλοία*

Ραϊζης Β., (β' έκδ. 1991)

7. *Διεθνής Ιατρικός Οδηγός για Πλοία*

Νέλλα Α., (γ' έκδ. 2011)

ISBN 978-960-337-102-1

8. *Η Κατασκευή και η Χρησιμοποίηση των Χαρτών καιρού από τους Ναυτιλλόμενους*

Καραπιέρης Λ., 1979

9. *Οδηγός Ασφαλείας Δεξαμενοπλοίων (Υγροποιημένα Αέρια)*

Δουμάνης Δ., 1988

10. *Παλιρροϊκοί Πίνακες*

Παπαϊωάννου Ι., (β' έκδ. 2020)

ISBN 978-960-337-163-2

11. *Πρόληψη Ατυχημάτων επί του Πλοίου «Εν Πλω» και «Εν Όρμω»*

Λεοντόπουλος Α. – Παπαϊωάννου Ι., 1984

12. *Πρόληψη Ατυχημάτων επί του Πλοίου «Εν Πλω» και «Εν Όρμω»*

Δούναβης Γ., (β' έκδ. 2014)

ISBN 978-960-337-118-2

13. *Πυρόσβεση, Πυροπροστασία και Πυρασφάλεια στα Πλοία*

Γαρυφαλλος Μ. – Καφάσης Γ., 1987

14. *Τεχνική Μηχανική – τόμος Α'*

Μακρής Π., 1974

15. *Τεχνική Μηχανική – τόμος Β'*

Μακρής Π., 1975

16. *Ωκεανογραφία*

Ζαφειρόπουλος Ι., 1987



# Μελέτες / Πρακτικά συνεδρίων για τη Ναυτική Εκπαίδευση

1. Έρευνα της Κατάστασης των ΑΕΝ της Ελλάδας  
(με βάση τις απόψεις των σπουδαστών το 2012)  
Επιστημονικός υπεύθυνος: Πανάς Ε., 2013  
ISBN 978-960-337-113-7

2. Πρακτικά Συνεδρίου Ναυτικής Εκπαίδευσης  
(Εκπαίδευση στις Σχολές Εμπορικού Ναυτικού  
και στα πλοία), 2014  
ISBN 978-960-337-119-9



Ο χάρτης των Ακαδημιών Εμπορικού Ναυτικού της Ελλάδας



# Βιβλιοθήκη Σχολών Μαθητείας ΟΑΕΔ 1973-1976

---

## *Βιβλία για τους μαθητές των σχολών του Ο.Α.Ε.Δ.*

Τον Ιούλιο του 1972 το Ίδρυμα Ευγενίδου υπέγραψε με τον Οργανισμό Απασχόλησης Εργατικού Δυναμικού (Ο.Α.Ε.Δ.) συμφωνητικό, με το οποίο ανέλαβε την συγγραφή και έκδοση των βιβλίων για τους μαθητές των εκπαιδευτικών μονάδων του οργανισμού αυτού. Ο Ο.Α.Ε.Δ., ως φορέας εφαρμογής της πολιτικής για την απασχόληση του εργατικού δυναμικού της χώρας, ακολουθούσε ευρύ πρόγραμμα εκπαίδευσης των νέων στα τεχνικά επαγγέλματα, που κάλυπταν το σύνολο σχεδόν των ειδικοτήτων του τεχνικού τομέα. Την εποχή εκείνη λειτουργούσαν σε όλη τη χώρα 42 κέντρα και σχολές μαθητείας, όπου φοιτούσαν 12.000 μαθητευόμενοι σε 31 διαφορετικές ειδικότητες.

Μεταξύ των ετών 1973-1976 εκδόθηκαν 6 τίτλοι βιβλίων, οι οποίοι δεν εκδίδονται πλέον από το Ίδρυμα Ευγενίδου.



## Βιβλιοθήκη Σχολών Μαθητείας ΟΑΕΔ (1973-1976)

1. Μαθηματικά – τόμος Α'  
Τσατσούλης Α., 1974

---

2. Μαθηματικά – τόμος Β'  
Τσατσούλης Α., 1974

---

3. Νεοελληνικά Αναγνώσματα  
Μπεζαντάκος Ν., 1973

4. Υγιεινή και Ασφάλεια Εργαζομένων  
Ιορδανίδης Π. – Μπέρρος Π., 1976

---

5. Φυσική  
Μαραβελάκης Μ., 1974

---

6. Χημεία  
Πεχλιβανίδης Ι., 1974

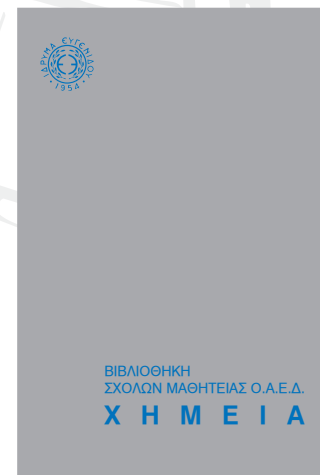
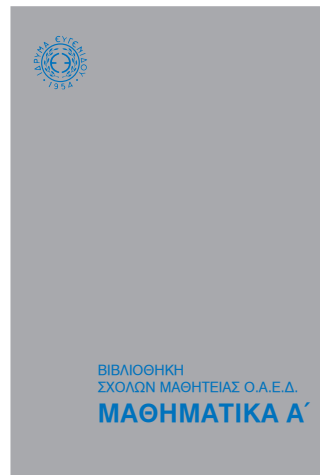
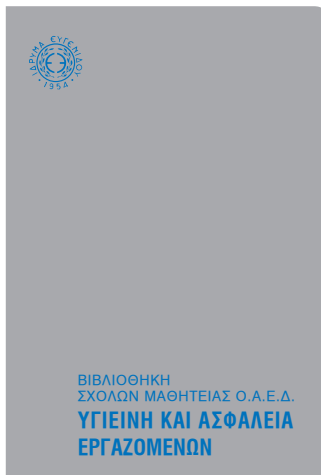

# Εκδόσεις για το Υπουργείο Μεταφορών 1998-2013

---

## *Εγχειρίδια για υποψήφιους οδηγούς διαφόρων ειδικοτήτων*

Το Υπουργείο Μεταφορών και Επικοινωνιών ανέθεσε στο Ίδρυμα Ευγενίδου, με παράλληλη σύσταση μικτής Επιτροπής Εκδόσεων, την συγγραφή ή επιμέλεια και έκδοση εγχειριδίων θεωρητικής εκπαίδευσης οδηγών διαφόρων ειδικοτήτων, οδικών μεταφορών, κειμένων του Κ.Ο.Κ. κ.λπ. Παράλληλως εκδόθηκαν τα ερωτηματολόγια εξέτασης υποψήφιων οδηγών, τα οποία και μεταφράστηκαν στην Αγγλική, Αλβανική και Ρωσική γλώσσα προς χρήση από τους αλλοδαπούς που ζουν στην Ελλάδα, καθώς και οι κλείδες των απαντήσεων αυτών. Συνολικά εκδόθηκαν 21 τίτλοι για το Υπουργείο Μεταφορών.





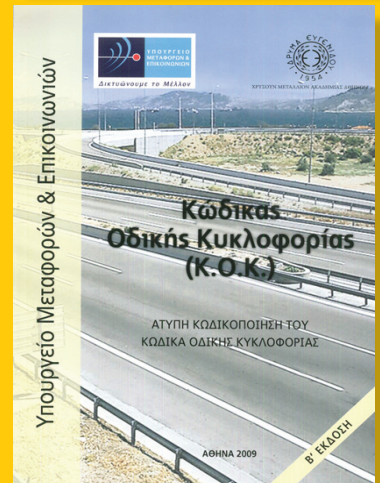
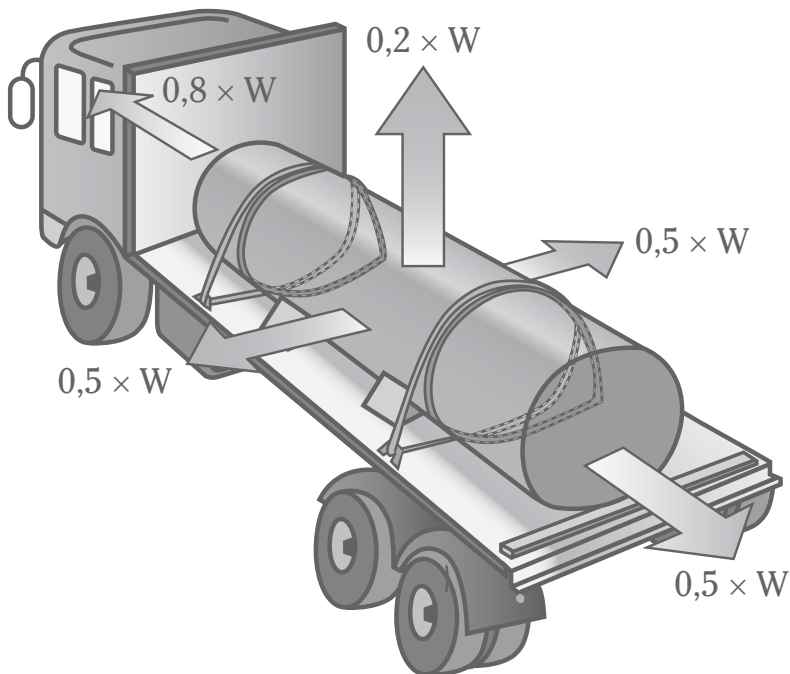
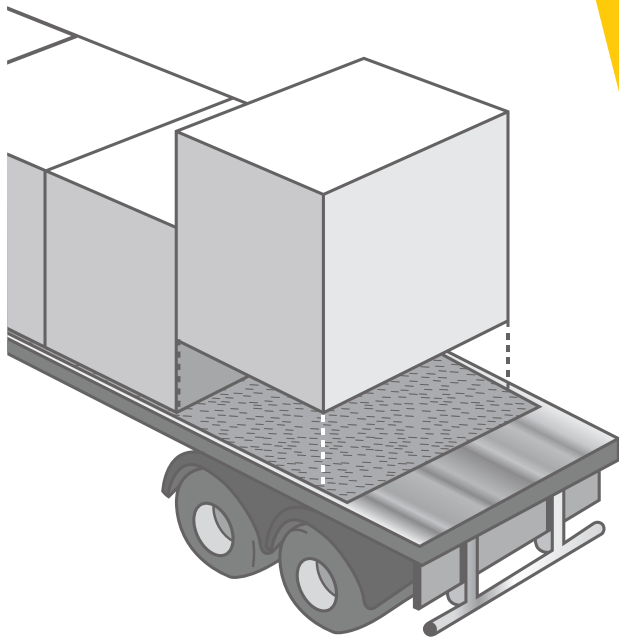

## Εκδόσεις για το Υπουργείο Μεταφορών

1. Ειδικό Βιβλίο Εξέτασης για τη Χορήγηση Άδειας Οδήγησης – τεύχος Α' (Κατηγορία Επιβατικών Αυτοκινήτων)  
Λάτσινος Α. – Γεωργιόπουλος Ε. – Χριστοφόρου Ζ. – Χαλιλοπούλου Χ., 2009  
ISBN 978-960-337-087-1

2. Ειδικό Βιβλίο Εξέτασης για τη Χορήγηση Άδειας Οδήγησης – τεύχος Β' (Κατηγορία Μοτοσικλετών)  
Λάτσινος Α. – Γεωργιόπουλος Ε. – Χριστοφόρου Ζ. – Χαλιλοπούλου Χ., 2009  
ISBN 978-960-337-088-8

3. Επαγγελματική Οδήγηση Λεωφορείου (Πιστοποιητικό Επαγγελματικής Ικανότητας)  
Καρλαύτης Μ. – Χριστοφόρου Ζ., 2009  
ISBN 978-960-337-090-1

4. Ερωτηματολόγιο Εξετάσεως Γενικών Γνώσεων Υποψήφιων Οδηγών (Αυτοκινήτων, Μοτοσικλετών, Φορτηγών, Λεωφορείων) 1999

5. Ερωτηματολόγιο Υποψήφιων Οδηγών Αυτοκινήτων   
Βασιλάκος Ε. – Κακαδιάρης Θ. – Κυριακάκης Δ. – Λάτσινος Α. – Μαρινέλης Ε. – Παρίσης Ε. – Χριστοφόρου Ζ., (γ' έκδ. 2013)  
ISBN 960-337-029-0

6. Θεωρητική Εκπαίδευση Υποψήφιων Οδηγών Αυτοκινήτων (με ερωτηματολόγιο)  
Βασιλάκος Ε. – Βερόγκος Α. – Κακαδιάρης Θ. – Λάτσινος Α. – Ποριώτης Ν. – Σαξιώνης Σ. – Τσούφης Ι., (β' έκδ. 2000)  
ISBN 960-337-029-0

7. Θεωρητική Εκπαίδευση Υποψήφιων Οδηγών Αυτοκινήτων   
Βασιλάκος Ε. – Κακαδιάρης Θ. – Κυριακάκης Δ. – Λάτσινος Α. – Μαρινέλης Ε. – Παρίσης Ε. – Χριστοφόρου Ζ., (γ' έκδ. 2013)  
ISBN 960-337-029-0

8. Θεωρητική Εκπαίδευση Υποψήφιων Οδηγών Λεωφορείων  
Βασιλάκος Ε. – Βερόγκος Α. – Κακαδιάρης Θ. – Λάτσινος Α. – Ποριώτης Ν. – Σαξιώνης Σ. – Τσούφης Ι., 1999  
ISBN 960-337-031-2

9. Θεωρητική Εκπαίδευση Υποψήφιων Οδηγών Λεωφορείων   
Βασιλάκος Ε. – Κακαδιάρης Θ. – Κυριακάκης Δ. – Λάτσινος Α. – Μαρινέλης Ε. – Παρίσης Ε. – Χριστοφόρου Ζ., (β' έκδ. 2013)  
ISBN 960-337-031-2

10. Θεωρητική Εκπαίδευση Υποψήφιων Οδηγών Μοτοσικλετών  
Βασιλάκος Ε. – Βερόγκος Α. – Κακαδιάρης Θ. – Λάτσινος Α. – Ποριώτης Ν. – Σαξιώνης Σ. – Τσούφης Ι., 1998  
ISBN 960-337-027-4

11. Θεωρητική Εκπαίδευση Υποψήφιων Οδηγών Μοτοσικλετών   
Βασιλάκος Ε. – Κακαδιάρης Θ. – Κυριακάκης Δ. – Λάτσινος Α. – Μαρινέλης Ε. – Παρίσης Ε. – Χριστοφόρου Ζ., (β' έκδ. 2013)  
ISBN 960-337-027-4



12. *Θεωρητική Εκπαίδευση Υποψήφιων Οδηγών Φορτηγών*  
Βασιλάκος Ε. – Βερόγκος Α. –  
Κακαδιάρης Θ. – Λάτσινος Α. – Ποριώτης Ν. –  
Σαξιώνης Σ. – Τσούφης Ι., 1999  
ISBN 960-337-032-0

13. *Θεωρητική Εκπαίδευση Υποψήφιων Οδηγών Φορτηγών*  
Βασιλάκος Ε. – Κακαδιάρης Θ. –  
Κυριακάκης Δ. – Λάτσινος Α. – Μαρινέλης Ε. –  
Παρίσης Ε. – Χριστοφόρου Ζ., (β' έκδ. 2013)  
ISBN 960-337-032-0



14. *Κλείδες Ερωτηματολογίων (Αυτοκινήτων, Μοτοσικλετών, Φορτηγών, Λεωφορείων)* 1999

15. *Κ.Ο.Κ.ΚΙΝΟ στις Παραβάσεις*  
2009

16. *Κώδικας Οδικής Κυκλοφορίας (Κ.Ο.Κ.) (Άτυπη Κωδικοποίηση του Κώδικα Οδικής Κυκλοφορίας)*  
Επιμέλεια: Τσάγκα Ε. – Λάτσινος Α. –  
Πατρός Γ. – Αλεξάκης Ι., (β' έκδ. 2009)  
ISBN 978-960-337-071-0

17. *Μεταφράσεις Ερωτηματολογίων Εξετάσεων Οδηγών (Αυτοκινήτων, Μοτοσικλετών, Φορτηγών, Λεωφορείων, στην αγγλική, ρωσική και αλβανική γλώσσα)* 2004

18. *Οδηγίες για την Ασφάλιση των Φορτίων*  
Λυμπερόπουλος Π. – Παρίσης Μ. –  
Γκοτζιάς Ν. – Χαραλαμπίδης Γ., 2004  
ISBN 960-337-054-1

19. *Οδική Μεταφορά (Εκρηκτικών Υλικών – Κλάσεως 1, Ραδιενεργών Υλικών – Κλάσεως 7)*  
Καλυβιώτης Δ. – Κουλοχέρης Δ. –  
Παπαδόπουλος Κ. – Στεργίου Κ., 2000  
ISBN 960-337-034-7

20. *Οδική Μεταφορά Επικινδύνων Εμπορευμάτων (Βασική Εκπαίδευση)*  
Καλυβιώτης Δ. – Κουλοχέρης Δ. –  
Παπαδόπουλος Κ. – Στεργίου Κ., 1999  
ISBN 960-337-033-9

21. *Οδική Μεταφορά Επικινδύνων Εμπορευμάτων (Μεταφορές με Βυτία)*  
Καλυβιώτης Δ. – Παπαδόπουλος Κ., 1999  
ISBN 960-337-030-4

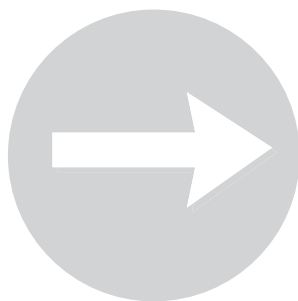

# Εκδόσεις σε συνεργασία με τον Σύνδεσμο Επιχειρήσεων και Βιομηχανιών 2002-2004

---

*Εγχειρίδια για την εφαρμογή του προγράμματος «Επιχειρηματικότητα νέων»*

Το Ίδρυμα σε συνεργασία με τον ΣΕΒ μετέφρασε και εξέδωσε 6 εγχειρίδια (3 για τον μαθητή και 3 για τον καθηγητή), που χρησιμοποιήθηκαν κατά την πιλοτική εφαρμογή του προγράμματος «Επιχειρηματικότητα Νέων» με έγκριση του Παιδαγωγικού Ινστιτούτου. Το Πρόγραμμα αυτό σκοπό είχε να εκπαιδεύει νέους, ώστε να κατανοήσουν την λειτουργία της αγοράς και των επιχειρήσεων, προκειμένου να βελτιώσουν την ποιότητα της ζωής τους. Με την ολοκλήρωση του προγράμματος «Επιχειρηματικότητα Νέων», τα βιβλία της Σειράς αυτής έπαψαν να εκδίδονται από το Ίδρυμα Ευγενίδου.



## Εκδόσεις σε συνεργασία με τον ΣΕΒ (2002-2004)

### 1. Επιχειρηματικότητα Νέων.

Η Επιχείρηση σε Δράση (Μαθητή)

ΣΕΒ Επιστημονική υπεύθυνη: Μαγουλά Χ.,

(β' έκδ. 2007)

ISBN 960-337-041-X

### 2. Επιχειρηματικότητα Νέων. Η Επιχείρηση σε Δράση (Οδηγός για Συμβούλους και Καθηγητές)

ΣΕΒ Επιστημονική υπεύθυνη: Μαγουλά Χ.,

(β' έκδ. 2007)

ISBN 960-337-042-8

### 3. Επιχειρηματικότητα Νέων.

Η Οικονομία και Εγώ (Μαθητή)

ΣΕΒ Επιστημονική υπεύθυνη: Μαγουλά Χ.,

(β' έκδ. 2007)

ISBN 960-337-044-4

### 4. Επιχειρηματικότητα Νέων.

Η Οικονομία και Εγώ (Οδηγός για Συμβούλους και Καθηγητές)

ΣΕΒ Επιστημονική υπεύθυνη: Μαγουλά Χ.,

(β' έκδ. 2007)

ISBN 960-337-043-6

### 5. Επιχειρηματικότητα Νέων.

Παγκόσμια Αγορά (Μαθητή)

ΣΕΒ Επιστημονική υπεύθυνη: Μαγουλά Χ.,

(β' έκδ. 2007)

ISBN 960-337-039-8

### 6. Επιχειρηματικότητα Νέων. Παγκόσμια Αγορά (Οδηγός για Συμβούλους και Καθηγητές)

ΣΕΒ Επιστημονική υπεύθυνη: Μαγουλά Χ.,

(β' έκδ. 2007)

ISBN 960-337-040-1

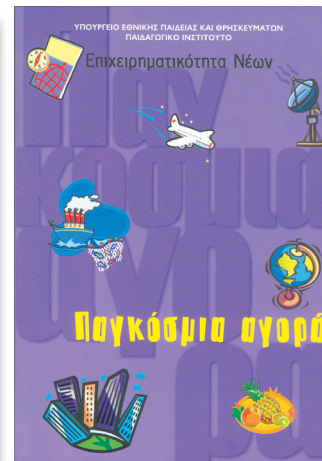
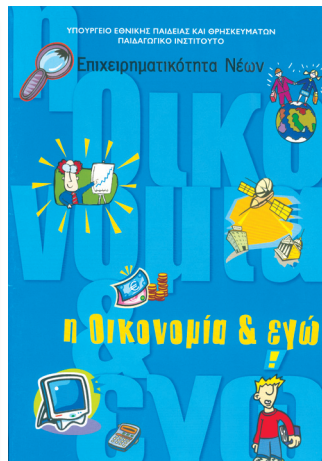
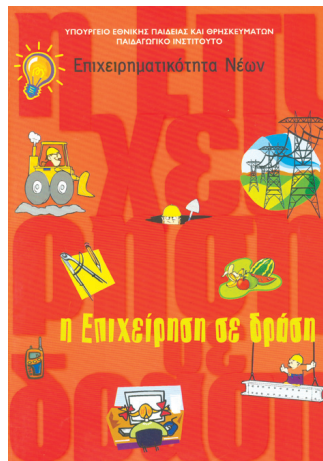

# Εκδόσεις για το Ευγενίδειο Πλανητάριο 1966 έως σήμερα

## Οδηγοί για τους θεατές των παραστάσεων του Ευγενιδείου Πλανηταρίου

Το 1972 και το 1973 εκδόθηκαν για τους θεατές του Ευγενιδείου Πλανηταρίου το βιβλίο *Ουρανογραφία* και το *Αστρονομικό Επιπεδόσφαιρο με Κινητό Ορίζοντα*. Μετά την έναρξη λειτουργίας του Νέου Ψηφιακού Πλανηταρίου το 2003 και μέχρι σήμερα έχουν εκδοθεί 35 οδηγοί παραστάσεων, εκ των οποίων οι 18 σε έντυπη μορφή, ενώ οι 17 τελευταίοι μόνο σε ηλεκτρονική μορφή. Οι Οδηγοί αυτοί αποσκοπούν στην παροχή πρόσθετων πληροφοριών από όσες θα ήταν δυνατόν να παρουσιαστούν σε μια αφήγηση 40 λεπτών.

Χωρίς να δίνονται όλες οι πιθανές απαντήσεις και πληροφορίες που ίσως θα ήθελε να αποκτήσει κάποιος γύρω από τα θέματα που παρουσιάζονται σε κάθε πλανηταριακή παράσταση, το περιεχόμενό τους φιλοδοξεί να συμβάλει με τρόπο επιστημονικό στο να αποκομίσουν οι επισκέπτες του Νέου Ψηφιακού Πλανηταρίου μεγαλύτερα οφέλη από την εμπειρία τους στην διάρκεια της παράστασης.





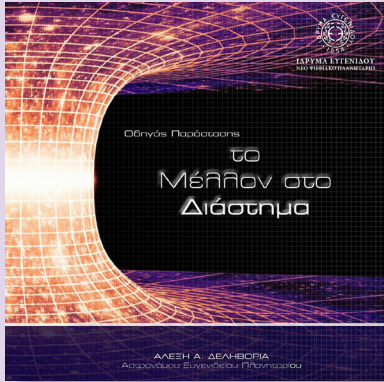
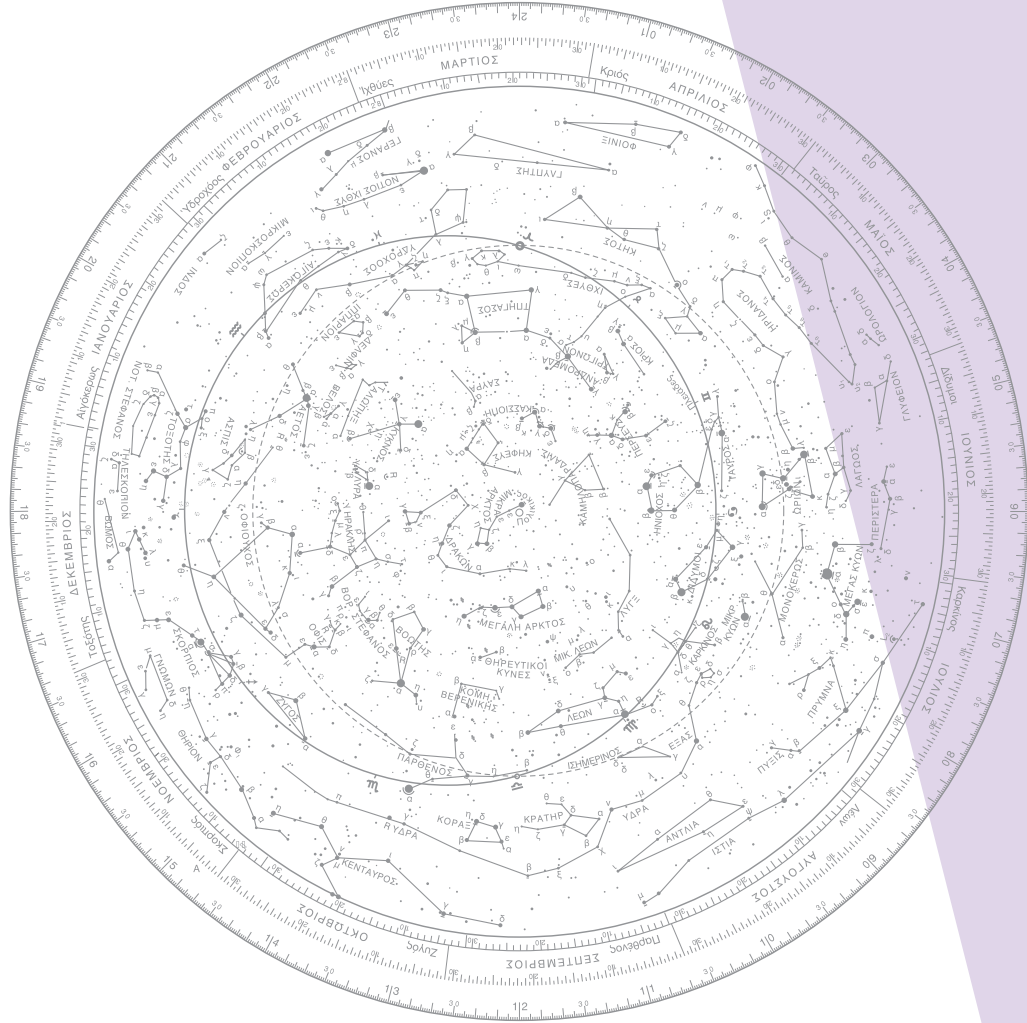

## Εκδόσεις για το Ευγενίδειο Πλανητάριο

1. Αναζητώντας την Σκοτεινή Ύλη  
(και συνοπτικός οδηγός για μαθητές)  
Δεληβοριάς Α., 2018



2. Από τη Γη στη Σελήνη  
Σιμόπουλος Δ. – Δεληβοριάς Α., 2007

3. Αστρονομικό Επιπεδόσφαιρο με  
Κινητό Ορίζοντα  
Πλακίδης Στ., 2003

4. Αστρονομικόν επιπεδόσφαιρον με  
κινητόν ορίζοντα (με οδηγό)  
Πλακίδης Στ., 1973

5. Γένεση και Κατακλυσμός – Η Βιογραφία της Γης  
Σιμόπουλος Δ., 2006

6. Διαστημικές Καταιγίδες και Βόρειο Σέλας  
Δεληβοριάς Α., 2016



7. Εξέλιξη  
Σιμόπουλος Δ. – Δεληβοριάς Α., 2011

8. Ζωή στο Σύμπαν  
Δεληβοριάς Α., 2016



9. Η Ζωντανή Θάλασσα  
Milton Love – Μετάφραση: Αρμπιλιάς Λ., 2005

10. Η Ιστορία της Γης  
(και συνοπτικός οδηγός για μαθητές)  
Δεληβοριάς Α., 2021



11. Η Μεγάλη Περιπέτεια  
Σιμόπουλος Δ., 2009

12. Κοσμική Οδύσσεια  
Σιμόπουλος Δ., 2004

13. Λείζερ  
Αφεντάκης Ν. – Μουσαιζής Σ. –  
Στεργάκη Ε., 2008  
ISBN 978-960-337-075-8

14. Μαύρες Τρύπες  
Σιμόπουλος Δ., 2006

15. Ναοί στο Σχήμα του Ουρανού (Αρχαίοι Χώροι  
κάτω από τον Έναστρο Ουρανό της Ελλάδας)  
Χαψής Λ., 2013

16. Νέοι Ορίζοντες  
Σιμόπουλος Δ., 2004

17. Ουρανογραφία  
Χασάπης Κ., 1972

18. Ο Αγγελιοφόρος του Σύμπαντος  
Δεληβοριάς Α., 2015



19. Ο Ζωντανός Πλανήτης  
Σιμόπουλος Δ. – Δεληβοριάς Α., 2013



20. Ο Θάνατος των Άστρων  
Σιμόπουλος Δ., 2009

21. Ο Θάνατος των Δεινοσαύρων  
Δεληβοριάς Α., 2014



22. Ο Κόκκινος Πλανήτης  
(και συνοπτικός οδηγός για μαθητές)  
Δεληβοριάς Α., 2019



23. Ο Μαγεμένος Ύφαλος (KALUOKA 'HINA)  
G. Winter – Μετάφραση: Αρμπιλιάς Λ., 2004

24. Ο Ουρανός των Αρχαίων  
Σιμόπουλος Δ. – Δεληβοριάς Α., 2012



25. Ο Πλανήτης Άρης  
Χασάπης Κ., 1972

26. Ο Χορός των Πλανητών  
Σιμόπουλος Δ., 2007

27. Παράθυρα στο Σύμπαν  
Σιμόπουλος Δ. – Δεληβοριάς Α., 2011

28. Παράξενοι Κόσμοι στο Ηλιακό Σύστημα  
Δεληβοριάς Α., 2015



29. Πέρα από τη Γη  
(και συνοπτικός οδηγός για μαθητές)  
Δεληβοριάς Α., 2024



30. Στα Μονοπάτια των Άστρων  
Σιμόπουλος Δ. – Δεληβοριάς Α., 2013



31. Ταξιδευτές του Ηλιακού Συστήματος –  
Αστεροειδείς και Κομήτες  
Δεληβοριάς Α., 2017



32. Ταξίδι στον Γαλαξία  
(και συνοπτικός οδηγός για μαθητές)  
Δεληβοριάς Α., 2022



33. Ταξίδι χωρίς Τέλος  
Σιμόπουλος Δ. – Βαλαβάνης Π., 2004

34. Τα 7 Θαύματα του Κόσμου  
Σιμόπουλος Δ. – Δεληβοριάς Α., 2008

35. Το Άστρο της Ημέρας  
Σιμόπουλος Δ., 2010

36. Το Άστρο των Χριστουγέννων  
Σιμόπουλος Δ., 2006

37. Το Βίαιο Σύμπαν  
Σιμόπουλος Δ., 2008

38. Το Ευγενίδειο Πλανητάριο  
(Νέο Ψηφιακό Πλανητάριο 2003-2013)  
Σιμόπουλος Δ. – Δεληβοριάς Α. –  
Κιτσώνας Ε., 2013

39. Το Κέντρο του Κόσμου:  
Από το Γεωκεντρικό Σύστημα στην  
Διαστολή του Σύμπαντος  
(και συνοπτικός οδηγός για μαθητές)  
Δεληβοριάς Α., 2018



40. Το Μέλλον στο Διάστημα  
Δεληβοριάς Α., 2017



41. Το Μυστήριο της Ζωής  
Σιμόπουλος Δ. – Δεληβοριάς Α., 2012

42. Το Περιβάλλον και Εγώ  
Κωστόπουλος Β., 2014



43. Χάρται του Έναστρου Ουρανού  
Επιμέλεια: Πλακίδης Στ., 1966



## Άλλες Εκδόσεις 2000 σήμερα

---

*Διάφοροι τίτλοι για τη Ναυτιλία, τις Θετικές επιστήμες κ.ά.*

Από το 2000 το Ίδρυμα εξέδωσε 26 τίτλους, μεταξύ των οποίων *Η Γλώσσα της Τέχνης* του Δ. Μυταρά, το δίτομο βιβλίο *Η Ζωή σε Επίπεδο Μορίων* του Α. Σταυρόπουλου, το βιβλίο *Ελληνική Ακτοπλοΐα και Cabotage* του Χ. Ψαραύτη, το βιβλίο *Οι Μεταλλικές Κατασκευές πριν και μετά τη μελέτη* του Γ. Μιχάλτσου κ.ά.



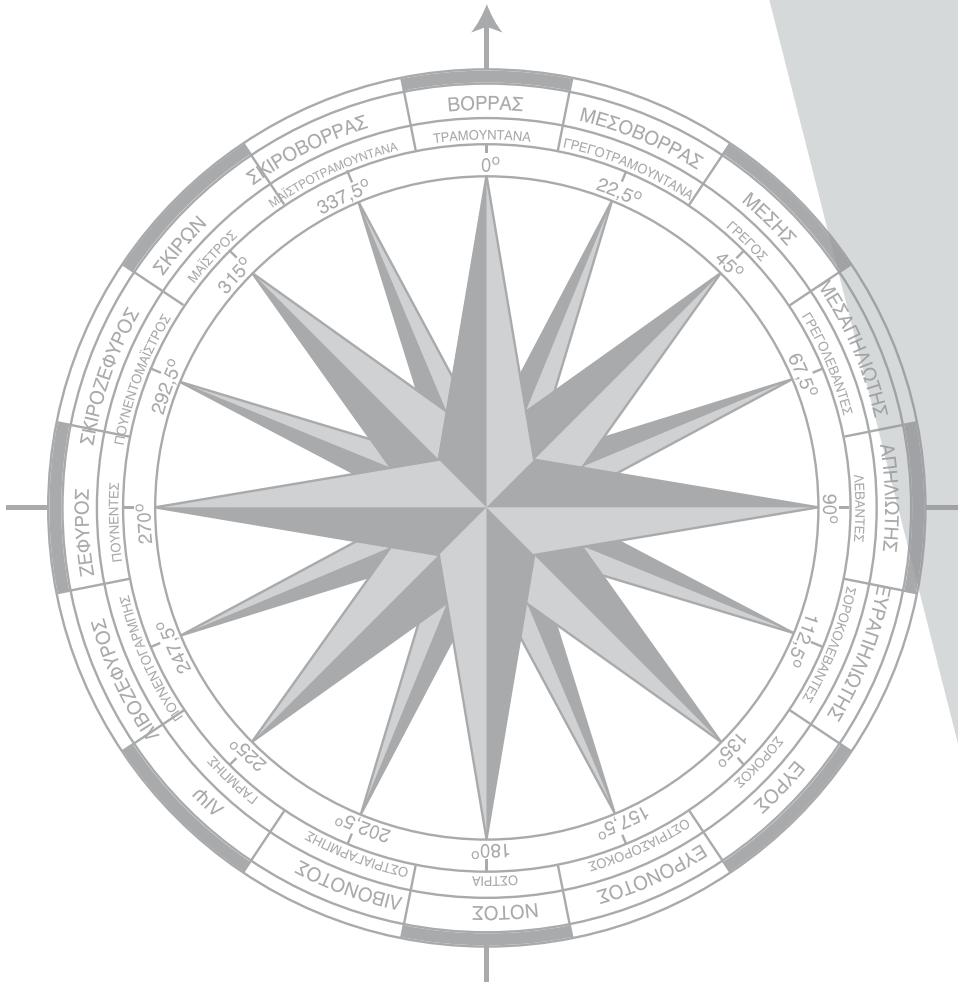

## Άλλες Εκδόσεις

1. *Communicating Astronomy with the Public 2007*  
Επιμέλεια: Lindberg Christensen L. – Ζούλιας Μ. – Robson I., 2007

---

2. *Proceedings of the International Conference IBSBI 2011 “Innovations on Bridges and Soil-Bridge Interaction”*  
Επιμέλεια: Μιχάλτσος Γ. – Γκαζέτας Γ., 2011  
ISBN 978-960-337-106-9

---

3. *Sea You!*  
(Album διαγωνισμού φωτογραφίας με θέμα την Ναυτιλία) 2019  
ISBN 978-960-337-156-4

---

4. *Ακτοπλοϊκή Ναυτιλία*  
(και χειρισμοί ανάγκης με απλά λόγια για ναυτοπροσκοπικές λέμβους και μικρά σκάφη)  
Λαδάς Η., 2006  
ISBN 960-337-068-1

---

5. *Διάλογος για τον Εγκέφαλο και τη Νόηση*  
Μετάφραση: Αντωνοπούλου Μ. Μανουσέλης Σ., 2005  
ISBN 960-337-061-4

---

6. *Ελληνική Ακτοπλοΐα και Cabotage*  
Ψαρούτης Χ., 2006  
ISBN 960-337-070-3

---

7. *Ένας Γεροχημικός Θυμάται...*  
Σταυρόπουλος Α., 2011  
ISBN 978-960-337-103-8

---

8. *Η Γλώσσα της Τέχνης*  
Μυταράς Δ., 2012  
ISBN 978-960-337-112-0

---

9. *Η Ζωή σ' επίπεδο Μορίων – Ίδε ο Άνθρωπος*  
(1. Μέρης του 2007)  
Σταυρόπουλος Α., (β' έκδ. 2007)  
ISBN 960-85194-1-1

---

10. *Η Ζωή σ' επίπεδο Μορίων - Ίδε ο Άνθρωπος*  
(2. Ένα Ρεσιτάλ Ταπεινοφροσύνης)  
Σταυρόπουλος Α., (β' έκδ. 2007)  
ISBN 960-85194-2-X

---

11. *Μηνύματα και θαύματα μίας σπιτικής εικόνας του Αγίου Χαραλάμπους, από τη Σμύρνη*  
Τρούλλος Α., 2008  
ISBN 978-960-337-084-0

---

12. *Ο Ευγένιος Ευγενίδης και οι συν Αυτώ*  
Μπάτης Ε., 2008  
ISBN 978-960-337-076-5

---

13. *Οι Μεταλλικές Κατασκευές πριν και μετά την Μελέτη*  
Μιχάλτσος Γ. – Συνεργασία: Λιγνός Ξ., 2014  
ISBN 978-960-337-117-5

---

14. *Οι Σιφνιοί στο Πλανητάριο «Ευγενίδη»*  
Τρούλλος Α., 2004

---

15. *Πρακτικά Α' Διεθνούς Σιφναϊκού Συμποσίου – τόμος Α' (Αρχαίοι Χρόνοι), 2000*  
ISBN 960-337-035-5

---

16. *Πρακτικά Α' Διεθνούς Σιφναϊκού Συμποσίου – τόμος Β' (Βυζάντιο, Φραγκοκρατία – Τουρκοκρατία, Νεότεροι Χρόνοι), 2001*  
ISBN 960-337-036-3





17. Πρακτικά Α' Διεθνούς Σιφναϊκού Συμποσίου –  
τόμος Γ' (Αρχιτεκτονική – Λαογραφία), 2001  
ISBN 960-337-037-1

---

18. Πρακτικά Β' Διεθνούς Σιφναϊκού Συμποσίου –  
τόμος Α' (Αρχαίοι Χρόνοι), 2005  
ISBN 960-337-058-4

---

19. Πρακτικά Β' Διεθνούς Σιφναϊκού Συμποσίου –  
τόμος Β' (Βυζάντιο, Φραγκοκρατία –  
Τουρκοκρατία, Νεότεροι Χρόνοι), 2005  
ISBN 960-337-059-2

---

20. Πρακτικά Β' Διεθνούς Σιφναϊκού Συμποσίου –  
τόμος Γ' (Αρχιτεκτονική – Γεωλογία –  
Λαογραφία), 2006  
ISBN 960-337-060-6

---

21. Πρακτικά Γ' Διεθνούς Σιφναϊκού Συμποσίου,  
2009  
ISBN 978-960-337-081-9

22. Πρακτικά Δ' Διεθνούς Σιφναϊκού Συμποσίου,  
2013  
ISBN 978-960-337-116-8

---

23. Πρακτικά Συνεδρίου Επαγγελματικής  
Εκπαιδύσεως (Η διαχρονική ανάπτυξη της ΤΕΕ  
στον τόπο μας – Προβλήματα και προοπτικές),  
2007  
ISBN 978-960-337-155-7

---

24. ...Σιγή ιχθύος ... κραυγή αλιείας  
(Εκθεση φωτογραφίας)  
Γιάννης Πανούσης, 2011

---

25. Τεκμηρίωση, Ψηφιοποίηση και  
Αξιοποίηση των Συλλογών του Ιδρύματος  
Ευγενίδου, 2008  
ISBN 978-960-337-083-3

---

26. Το Εγχειρίδιο του Αρμενιστή  
Λαδός Η., 2012  
ISBN 978-960-337-107-6

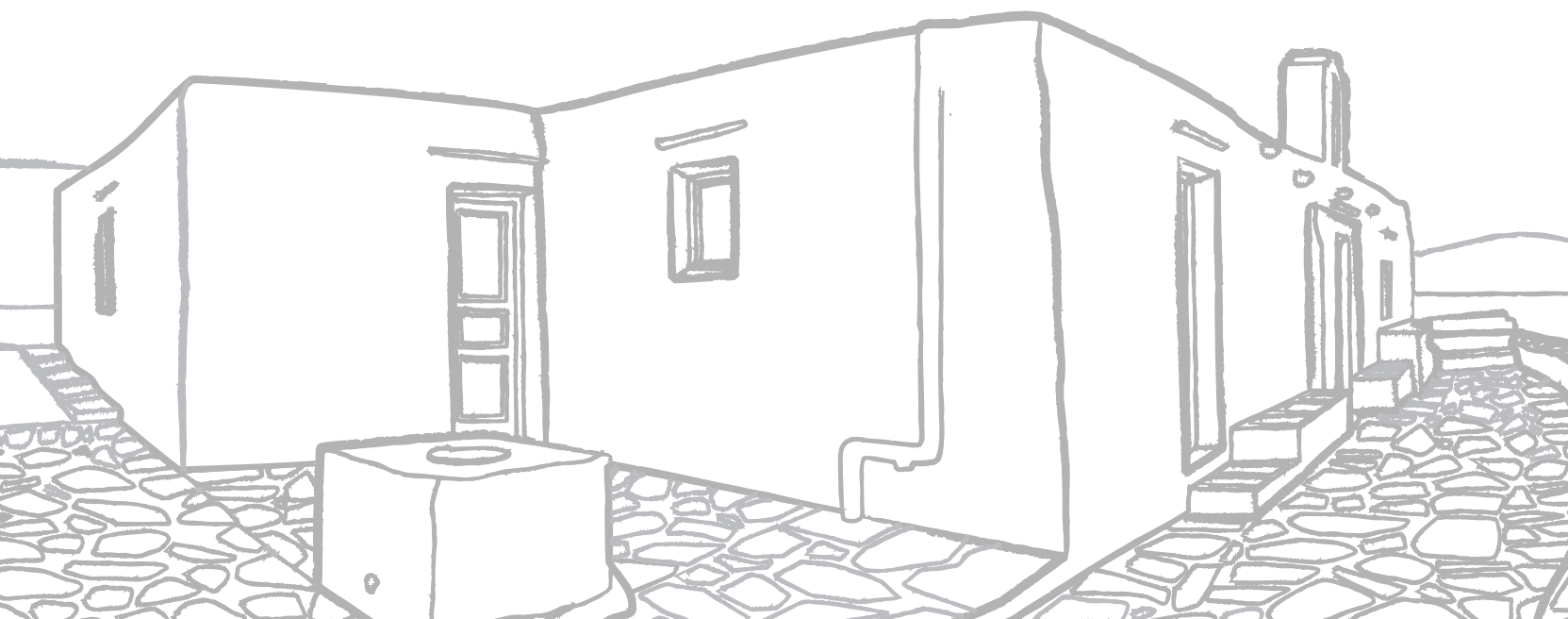



Λ. Συγγρού 387 - 17564 Π. Φάληρο, τηλ. 210 9469600, fax: 210 9430171,  
e-mail:publishing@eef.edu.gr, <http://www.eef.edu.gr>